

SlimFix<sup>XT</sup>® Riet

NIEUWBOUW

RENOVATIE

Ontwikkeld i.s.m. de Vakfederatie rietdekkers

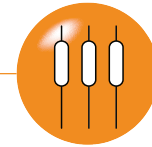

## Schroefdakelement voor hellende daken met riet

## PRODUCTINFORMATIE

<b>Toepassing</b>	Dakelement voor zowel gording- als sporenkappen, met rieten bedekking volgens schroefmethode Toepasbaar bij nieuwbouw- en renovatieprojecten
<b>Breedte</b>	1020 mm
<b>Lengte</b>	Op specificatie van 2000 t/m 7500 mm
<b>Bovenplaat</b>	Een harde OSB plaat 12 mm conform EN 312
<b>Isolatiekern</b>	EPS <sup>HR</sup> -SE met een verhoogd isolerend vermogen
<b>Onderplaat</b>	Houtspaanplaat in 3 mm conform EN 312, met witte zichtzijde, voorzien van dampremmende laag en een met glasvezel versterkt Xire® schild (Xire® Technology).
<b>Randafwerking</b>	Langslatten en gootregel van Europees vurenhout
<b>Brandreactieklasse</b>	C-s2, d0
<b>Certificatie</b>	Efectis, hout: PEFC-keurmerk
<b>ISDE-subsidie meldcode</b>	KA18197, geldend vanaf type 3.5+4.0 conform meldcodelijst RVO

## LEVERINGSPROGRAMMA

R <sub>c</sub> -klasse	Type	R <sub>c</sub> waarde excl. riet in m <sup>2</sup> K/W*	R <sub>c</sub> waarde incl. riet in m <sup>2</sup> K/W**	Dikte in mm	Gewicht in kg/m <sup>2</sup> (ca.)	Uiterste levertijd in werkdagen (o.o.v)	Prijs per m <sup>2</sup>	Overspanningen***			
								Wind-gebied 3, meervelds 40°	Wind-gebied 3, meervelds 50°	Wind-gebied 3, meervelds 60°	Goot-overstek****
6.5	SlimFix <sup>XT</sup> ® Riet 2.5+4.0	2,58	6,58	97	14,1	10	93,05	2035	2435	2815	980
7.0	SlimFix <sup>XT</sup> ® Riet 3.0+4.0	3,08	7,08	114	14,7	10	99,70	2500	2995	3165	1100
7.5	SlimFix <sup>XT</sup> ® Riet 3.5+4.0	3,66	7,66	134	15,5	10	105,30	3200	3135	3470	1250
8.0	SlimFix <sup>XT</sup> ® Riet 4.0+4.0	4,13	8,13	150	16,1	10	112,30	3575	3705	3850	1320
8.5	SlimFix <sup>XT</sup> ® Riet 4.5+4.0	4,74	8,74	171	16,8	10	119,45	4155	4035	4180	1430
9.5	SlimFix <sup>XT</sup> ® Riet 5.5+4.0	5,63	9,63	202	18,0	10	135,20	4830	4675	4850	1650
10.3	SlimFix <sup>XT</sup> ® Riet 6.3+4.0	6,54	10,54	233	18,9	10	142,20	5615	5535	5485	1690

\* Conform NTA 8800 bij een bedekking met riet in combinatie met pannen of indak PV-systemen. **Toepassingsadvies Vakfederatie rietdekker is type 6.3+4.0.** Bij combinatie riet-pannen adviseert IsoBouw Riet niet in combinatie met SlimFix<sup>XT</sup>® toe te passen vanwege kleurafwijkingen in de witte zichtzijde.

\*\* Bij een volledige bedekking met riet conform NTA 8800 en opgave Vakfederatie rietdekkers (R<sub>M</sub> 4.0 voor riet) bij chinees riet dikte 28 cm. Bij 30 cm ca. 0,2 hoger

**Toepassingsadvies Vakfederatie rietdekkers is type 4.0+4.0.**

\*\*\* De max. overspanning wordt beperkt door de max. lengte van het element. Uitgangspunten: veiligheidsklasse 2, locatie onbebouwd, nokhoogte max. 9 m, winddruk 63 kg/m<sup>2</sup>. Windgebieden worden weergegeven op pag. 3.

\*\*\*\* Indicatief, lengte situatie afhankelijk, overleg met IsoBouw.



## BEVESTIGING

## OVERSPANNINGEN

R <sub>c</sub> -klasse	Type	Bevestiging met schroeven				Indicatieve totaalprijs per m <sup>2</sup> voor bevestiging incl. afdekprofielen
		Type	St./doos	Verwerk-bare m <sup>2</sup> (ca.) per doos	Prijs per doos	
6.5	SlimFix <sup>XT</sup> ® Riet 2.5+4.0	140xØ6	100	30	38,25	3,75
7.0	SlimFix <sup>XT</sup> ® Riet 3.0+4.0	160xØ6	100	30	49,20	4,10
7.5	SlimFix <sup>XT</sup> ® Riet 3.5+4.0	180xØ8	50	15	33,55	4,70
8.0	SlimFix <sup>XT</sup> ® Riet 4.0+4.0	200xØ8	50	15	37,40	4,95
8.5	SlimFix <sup>XT</sup> ® Riet 4.5+4.0	220xØ8	50	15	41,40	5,20
9.5	SlimFix <sup>XT</sup> ® Riet 5.5+4.0	260xØ8	50	15	55,65	6,15
10.3	SlimFix <sup>XT</sup> ® Riet 6.3+4.0	280xØ8	50	15	63,30	6,65

## HULPMATERIALEN

Materiaal	Eenheid	Prijs
Luchtdicht afdekprofiel 4 m, bundel/4 st. (verwerkbaar m <sup>2</sup> per bundel ca. 16 m <sup>2</sup> )	m <sup>1</sup>	2,45
Luchtdicht afdekprofiel 5 m, bundel/4 st. (verwerkbaar m <sup>2</sup> per bundel ca. 20 m <sup>2</sup> )	m <sup>1</sup>	2,45
Luchtdicht afdekprofiel 6 m, bundel/4 st. (verwerkbaar m <sup>2</sup> per bundel ca. 24 m <sup>2</sup> )	m <sup>1</sup>	2,45
Luchtdicht afdekprofiel 7,5 m, bundel/4 st. (verwerkbaar m <sup>2</sup> per bundel ca. 30 m <sup>2</sup> )	m <sup>1</sup>	2,45
Luchtdichte afdichtingstape t.b.v. kopse zijde goot	rol / 60 mm x 25 m	36,85
Luchtdichte afdichtingstape t.b.v. stuiknaden	rol / 150 mm x 25 m	82,65
Butyl- en bitumen primer t.b.v. afdichtingstape	bus / 1 l	24,15

## FLEX-/ MAATWERKOPLOSSINGEN

Zie pag. 35 voor de toepasbare maatwerkoplossingen.

## OVERIGE INFO















<b>Toeslag lengte</b>	Lengten tussen 1000 en 2000 mm (extra levertijd 2 dagen bij lengten < 3200 mm):	<b>Met houten gootregel toeslag per element:</b>	<b>30,00</b>
		<b>Zonder houten gootregel toeslag per element:</b>	<b>20,00</b>
<b>Franco levering</b>	Vanaf 100 m <sup>2</sup> , gelost		
<b>Retourname reststukken</b>	Zie pag. 38		

## SlimFix® Flex

NIEUWBOUW

RENOVATIE

## FLEX-/MAATWERKOPLOSSINGEN

Mogelijke flex-/maatwerkopties	Opmerking / Uitvoering	Extra levertijd in werkdagen	Toeslagprijs	SlimFix <sup>XT</sup> R	SlimFix <sup>XT</sup> L	SlimFix <sup>XT</sup> R Solar	SlimFix <sup>XT</sup> L Solar	SlimFix <sup>XT</sup> Riet+	SlimFix <sup>XT</sup> Passief	SlimFix <sup>XT</sup> Passief M	SlimFix Reno <sup>Pro</sup>	SlimFix Reno <sup>+</sup>	SlimFix Reno <sup>Twin</sup> (Solar)
 Kopgevel-overstek-voorziening	Mogelijk vanaf R <sub>C</sub> 5.0 (R <sub>C</sub> 4.5+4.0 bij SlimFix <sup>XT</sup> Riet en R <sub>C</sub> 5.5 bij Reno <sup>Twin</sup> )	2 (4 bij reno)	99,00 / element (74,50 bij Reno <sup>Twin</sup> )	•	•	•	•	•	•*	•			•
 Kopgevel-boeiboord	Altijd in breedte van 1020 mm	2 -	36,75 / stuk geen	•	•	•	•	•	•				
 Kopgevel-muursparing	Met keep 50x227 mm Mogelijk vanaf R <sub>C</sub> 5.0	2	33,50 / element	•		•			•	•			
 Dakvenster-voorziening		2	82,25 / stuk	•	•	•	•	•	•	****			
 Druppoot-sparing	Afm. 28x38 mm t/m R <sub>C</sub> 2.5, 45x65 mm vanaf R <sub>C</sub> 3.0, bij Reno <sup>Pro</sup> 45x70	-	gratis								•	•	•
 Gootverjonging	Mogelijk vanaf R <sub>C</sub> 3.0 (R <sub>C</sub> 3.0+4.0 bij SlimFix <sup>XT</sup> Riet)	2	Lengte ≥ 1,5 m: 46,60/elem. Lengte < 1,5 m: 125,00/elem.		•		•	•	•	•			
 Boeiverjonging	Mogelijk vanaf R <sub>C</sub> 4.5 (R <sub>C</sub> 4.5+4.0 bij SlimFix <sup>XT</sup> Riet)****	2	Lengte ≥ 1,5 m: 46,60/elem. Lengte < 1,5 m: 125,00/elem. SlimFix <sup>XT</sup> Passief M: 20,00/elem.)		•				•	•****			
 Pos. nokafschuining	Van 5° tot 45° olopend met 1° Van 45° tot 60° olopend met 1°	- 2	gratis	•	•	•	•	•	•	•	v.a. 20°	•	•
 Neg. nokafschuining	Van 5° t/m 60° aflopend met 1° (zie ook pag. 36)	2	gratis	•	•	•	•	•	•	•	•*	•	•
 Pos. gootafschuining	Van 5° t/m 60° olopend met 1° (zie ook pag. 36)	2	4,20 / element**	•	•	•	•	•	•	•	•*	•	•
 Neg. gootafschuining	Van 5° t/m 60° aflopend met 1° (zie ook pag. 36)	2	4,20 / element**	•	•	•	•	•	•	•	•*	•	•
 Speciale nok- goot-afschuining	Bijv. dubbele afschuining	2	Lengte ≥ 1,5 m: 26,00/elem. Lengte < 1,5 m: 125,00/elem.	•	•	•	•	•	•	•			
 Noklat	Niet mogelijk i.c.m. nokafschuining	2	10,00 / element	•	•	•	•	•	•				
 Paselement	Breedte min. 100 en max. 965 mm	2	14,80 / stuk *** 36,75 / stuk***	•	•	•	•	•	•	•		•	•
 Element op maat	Maatwerk	in overleg	op aanvraag	•	•	•	•	•	•*	•			

\* (Maat)uitvoering op aanvraag.

\*\* Facturatie gebaseerd op de langste lengte van de plaat.

\*\*\* Facturatie gebaseerd op de bruto-maat van 102 cm (100 cm bij Reno-elem.). Er kunnen max. 2 paselementen uit de 102 cm bruto-maat (100 cm bij Reno) gehaald worden onder de voorwaarde dat de lengte en eventuele afschuiningen van beide gelijk zijn en de breedte van de 2 elementen gelijk zijn en in totaal niet groter is dan 99 cm. Reno<sup>+</sup> en Reno<sup>Twin</sup>: De bestelbare breedtes zijn tussen 100 tot 480 of 540 tot 900 mm. Reno<sup>Twin</sup> Solar: De bestelbare breedtes zijn tussen 100 tot 332, 392 tot 629 of 689 tot 900 mm.

\*\*\*\* Plaatsing dakvensters mogelijk zonder voorziening.

\*\*\*\*\* Verjonging alleen met overstekende tengels, max. 50 cm.

# Nok- en gootafschuining bij dakelementen

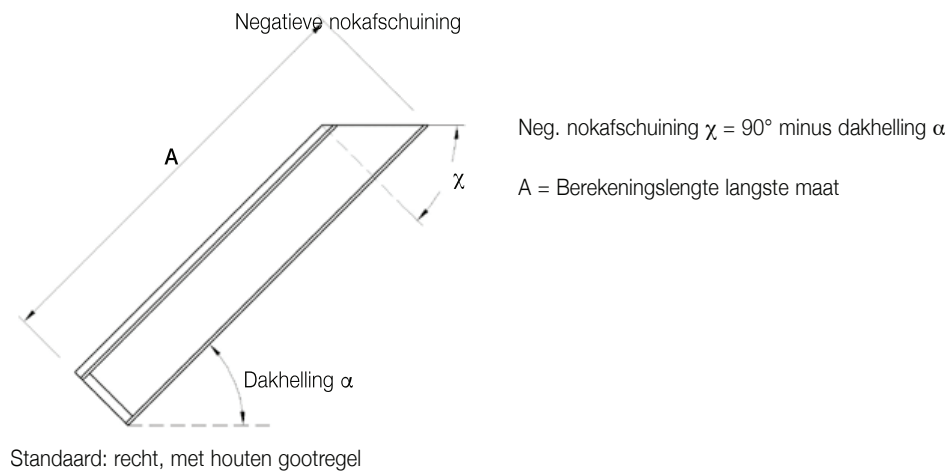
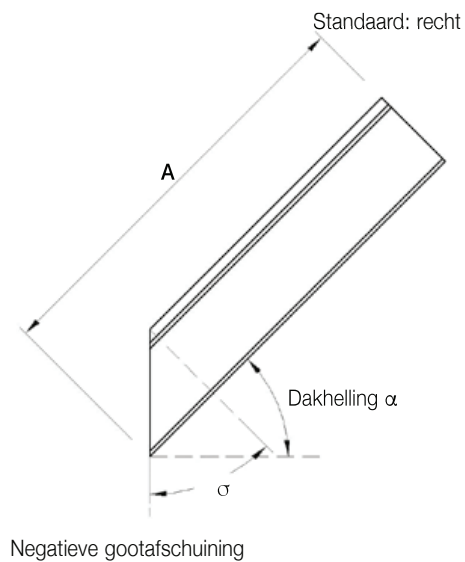
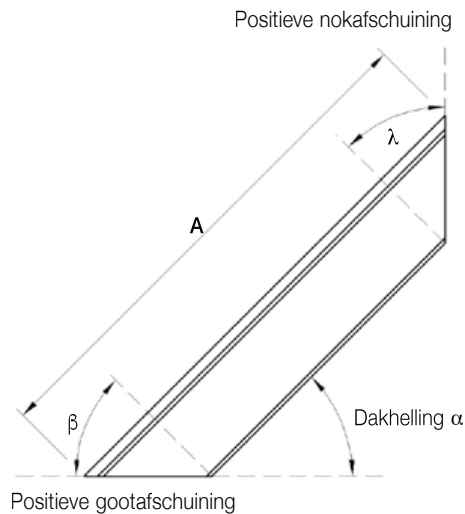

# Use4ReUse recycle-service reststukken dakelementen

IsoBouw biedt de mogelijkheid om reststukken van onze dakelementen en zolderisolatie te laten retourneren (alle typen SlimFix, inclusief de door ons geleverde kunststofprofielen en/of Solar-modules). De reststukken worden vervolgens door IsoBouw gerecycled. Het EPS-materiaal wordt o.a. weer hergebruikt in nieuwe EPS-producten.

Voor de retourname stelt isoBouw retourbags ter beschikking. De kosten voor een retourbag bedraagt €25,00. De toeslag indien apart gereden moet worden voor het retourhalen bedraagt € 125,00 per rit.

Door gebruik te maken van onze Use4ReUse-service kunt u hoge stortkosten voorkomen. Bovendien bevordert u de realisatie van een circulaire economie.

## Retournameproces

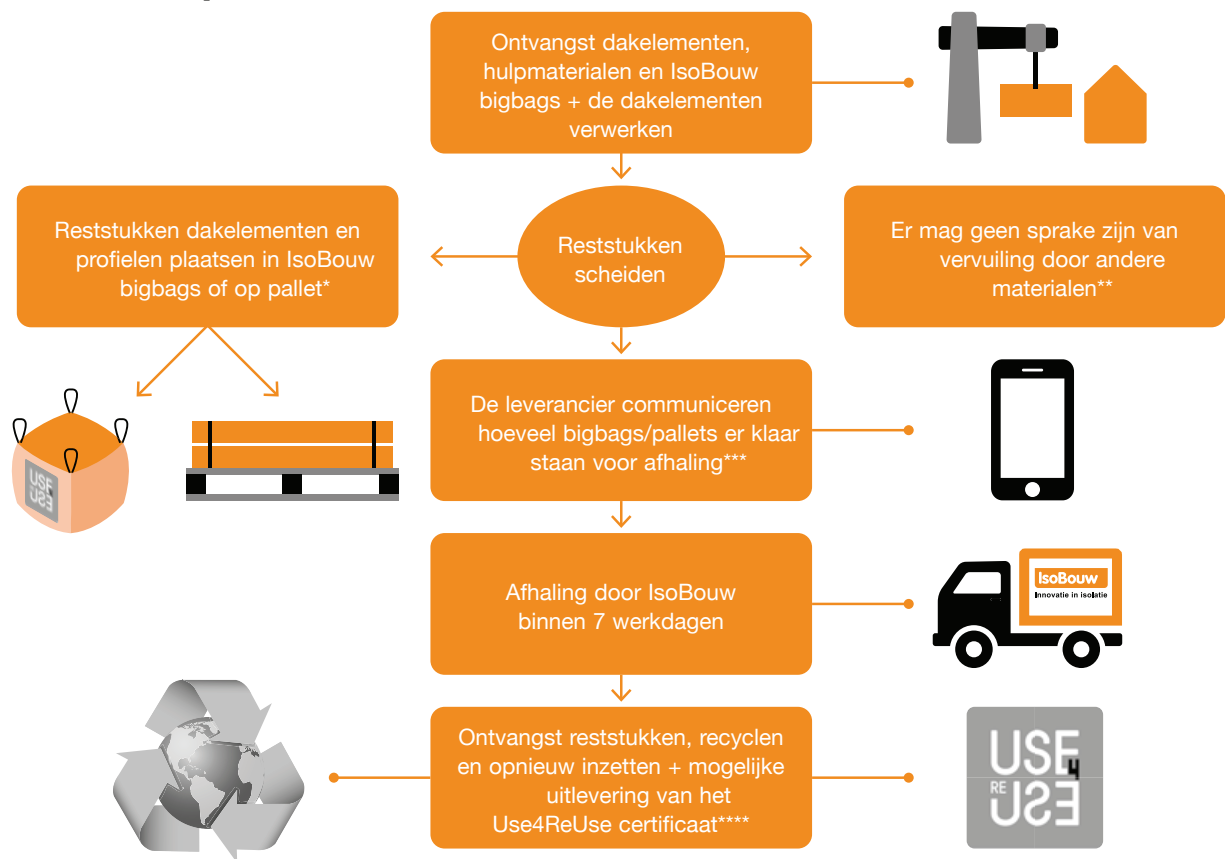

\* Bigbags sluiten en pallets bundelen.

\*\* We nemen enkel schone reststukken retour.

\*\*\* De verwerker dient de hoofdaannemer en/of bouwmaterialenhandel te informeren over hetgeen afgehaald moet worden (aantal zakken en/of m<sup>2</sup> pallet). De bouwmaterialenhandelaar dient vervolgens bij IsoBouw de opdracht in voor het retourhalen van het restmateriaal.

\*\*\*\* Kijk op onze site voor meer info over het Use4ReUse-certificaat.

**Voor een uitgebreide handleiding met omschrijving van alle voorwaarden verwijzen wij u naar de productpagina's op onze website.**

**Zie de info op pagina 4 voor het aanbieden van restmaterialen van onze overige producten.**