

# Prijslijst & Leveringsprogramma

# WONINGBOUW

MAART 2025

Een wereld  
te winnen  
met IsoBouw



# Inhoud

Product	Toepassing		Pagina
	NIEUWBOUW	RENOVATIE	
<b>Organisatie</b>			<b>3</b>
Algemene informatie			3
IsoBouw en het milieu			4
Prijzen / condities			6
Bouwbesluit, CE-markering en DOP verklaring			
<b>1. Algemene toepassing</b>			<b>7</b>
IsoBouw airpop®	☒	☒	7
Jackodur® KF 300	☒☒	☒☒	9
Jackodur® EVO 300	☒☒	☒☒	10
Jackodur® KF 500	☒	☒	11
<b>2. Isolatie hellend dak</b>			<b>13</b>
Toepassingsmatrix hellend dak isolatie			13
SlimFix <sup>XT</sup> ® R	☒	☒	14
SlimFix <sup>XT</sup> ® L	☒☒	☒☒	18
SlimFix <sup>XT</sup> ® Solar	☒☒☒	☒☒☒	20
SlimFix <sup>XT</sup> ® Riet	☒☒☒	☒	22
SlimFix <sup>XT</sup> ® Passief	☒☒☒		23
SlimFix <sup>XT</sup> ® Passief M	☒		24
SlimFix® Spoor		☒	26
SlimFix® Reno <sup>Pro</sup>		☒☒☒	27
SlimFix® Reno <sup>+</sup>		☒☒☒☒	28
SlimFix® Reno <sup>Twin</sup>		☒☒☒☒☒	30
SlimFix® Reno <sup>Twin</sup> Solar		☒☒☒☒☒☒	33
SlimFix® Flex	☒	☒☒☒☒	35
Nok- en gootafschuiningen	☒☒	☒☒☒☒	36
IsoBouw Avi-nestkast	☒	☒	37
Use4ReUse recycle-service			38
<b>3. Spouwisolatie</b>			<b>39</b>
Toepassingsmatrix spouwisolatie			39
IsoFort®	☒		40
IsoFort <sup>HR</sup> ® <b>NIEUW</b>	☒☒☒		41
PolyFort <sup>Pro</sup> ®	☒		42
<b>4. Gevelisolatie</b>			<b>43</b>
SlimFort®	☒	☒	44
<b>5. Vloerisolatie</b>			<b>46</b>
Toepassingsmatrix vloerisolatie			46
IsoBouw Vloerplaat	☒		47
IsoBouw Eco30 vloerplaat	☒☒		48
IsoBouw Klik-vloerplaat	☒☒☒		49
IsoBouw Eco50 Klik-vloerplaat	☒		50
<b>6. Funderingsbekisting</b>			<b>51</b>
Toepassingsmatrix funderingsbekisting			51
PowerKist®	☒		52
PowerKist® XL	☒		53
PowerKist <sup>Duo</sup> ® <b>NIEUW</b>			54
<b>7. Plafondisolatie</b>			<b>55</b>
SlimFix® Deco		☒	55
<b>Verkoopvoorwaarden</b>			<b>56</b>

Onze overige producten voor de utiliteitsbouw zijn opgenomen in een aparte brochure.

## ALGEMENE INFORMATIE

### Verwijzingen naar brochures en website

Vanuit de gebruiksvriendelijkheid beperken wij ons in deze prijslijst tot de meest gevraagde informatie. Alle overige gegevens over onze producten vindt u in onze brochures en op onze website. Hebt u nog geen brochure van het betreffende product, dan sturen wij u deze graag toe.

### Contact met onze binnendienst

Onze afdeling Verkoop binnendienst vormt voor u de snelst aanspreekbare schakel die – waar nodig – zaken doorstuurt naar de betreffende rayonmanager of andere betrokkenen bij IsoBouw.

De binnendienst is georganiseerd naar productgroepen en rayons met vaste contactpersonen. U kunt gebruik maken van de aangegeven doorkiesnummers. Belt u via onze centrale, dan kunt u de telefonistes aangeven over welke productgroep u informatie wilt en in welke plaats u gevestigd bent. U wordt dan snel met de juiste contactpersoon doorverbonden.

Rayon	Contactpersoon	Doorkiesnummer	E-mail
11	Priscilla Weismann	0493-498108	priscilla.weismann@isobouw.nl
12	Wouter van Bommel	0493-498126	wouter.vanbommel@isobouw.nl
13	Frans Bastiaans	0493-498121	frans.bastiaans@isobouw.nl
14	Sanne Schram	0493-498104	sanne.schram@isobouw.nl
15	Gijs van Heugten	0493-498109	gijs.vanheugten@isobouw.nl
17	Peter Houbraken	0493-498102	peter.houbraken@isobouw.nl

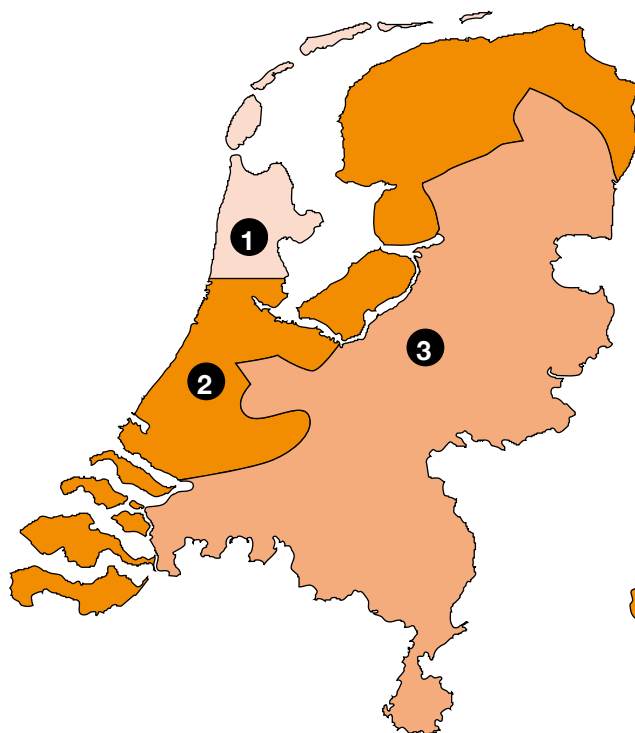

Windgebieden Nederland

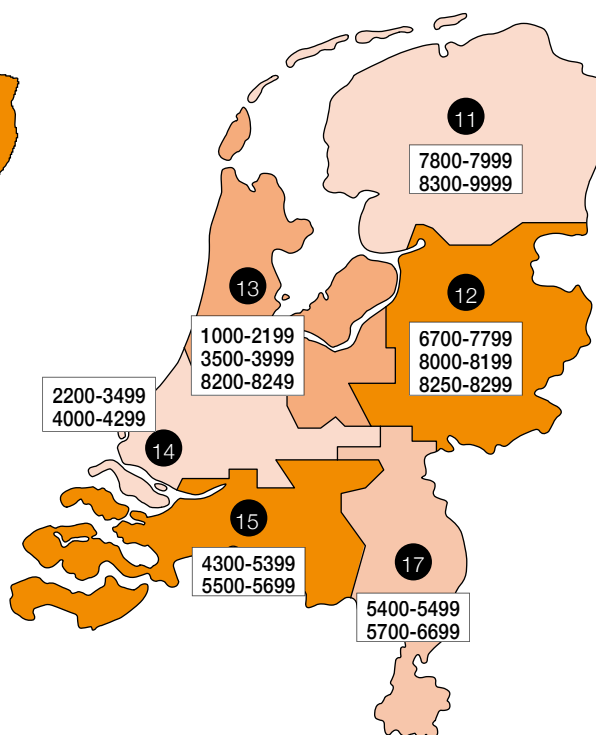

Woningbouw rayonindeling/postcodegebieden

## ISOBOUW EN HET MILIEU

**Gezien de duurzaamheidsambities worden de milieuprestaties van materialen steeds belangrijker. IsoBouw kan hier met EPS een grote positieve bijdrage leveren.**

### EPS = 98% lucht

EPS bestaat voor 98% uit lucht. De beperkte inzet van grondstoffen betekent:

- Minder materiaalkosten.
- Minder transportkosten.
- Minder CO<sub>2</sub> afgifte.
- Minder energiekosten.
- Minder verspilling.

### EPS = 100% recyclebaar

EPS kan voor 100% gerecycled worden. Het recycleaat wordt bijgemengd bij de productie van nieuwe EPS-producten of gebruikt voor de fabricage van andere kunststofproducten. Zo levert IsoBouw een belangrijke bijdrage aan een gesloten materiaalkringloop. Voor nu in de bouw geleverde EPS is aantoonbaar gemaakt dat deze na het einde van de levensduur voor minimaal 65% gerecycled wordt.

### Use4ReUse retoursysteem van restmaterialen

Voor kaal en schoon EPS zijn speciale EPS inzamelzakken verkrijgbaar die in overleg met IsoBouw als retourvracht vanaf de bouwplaats of het magazijn meegenomen kunnen worden. Indien apart gereden moet worden voor het retour halen van de IsoBouw EPS-inzamelzakken, wordt € 125,00 per rit in rekening gebracht. Deze inzamelzakken kunnen worden besteld bij de afdeling Verkoop en kosten € 5,00 per stuk netto. Per zak kan ca. 2 m<sup>3</sup> EPS worden verpakt. Houdt u a.u.b. rekening met minimaal 4 dagen levertijd.

### Reststukken dakelementen

Op pagina 38 vindt u een handleiding hoe u reststukken kunt laten retourneren en welke voorwaarden hieraan zijn verbonden.



### Producten

Een deel van ons assortiment bestaat uit GreenLine producten. Dit betekent dat deze producten voor een substantieel deel bestaan uit gerecyclede EPS. Zo bestaat de Eco 50 Klik-vloerplaat bijvoorbeeld voor 50% uit gerecyclede EPS. De prijslijst worden de GreenLine producten aangegeven met het logo.

# GreenLine

### Afvalbeperking

IsoBouw levert haar isolatiesystemen grotendeels op maat. Hiermee worden afvalstromen op de bouw tot een minimum beperkt en kostbare grondstoffen gespaard.

### Herbruikbare isolatiesystemen (urban mining)

Veel van onze isolatiesystemen worden demontabel gemonteerd. Voorbeelden zijn onze dakelementen en het SlimFort gevelisolatiesysteem die mechanisch bevestigd worden. EPS bezit de unieke eigenschap dat de initiële producteigenschappen niet veranderen in de tijd. Veel producten kunnen dus zonder waardeverlies probleemloos weer worden toegepast in nieuwe gebouwen. Voor enkele producten beschikt IsoBouw over een Product Circulariteits Index. Deze geeft de losmaakbaarheid van het product aan.

### Improve to preserve

'Duurzaam ondernemen' is verantwoordelijkheid nemen en actie ondernemen. Bij IsoBouw erkennen we de noodzaak om de impact op het klimaat en samenleving positief te beïnvloeden. IsoBouw heeft daarom 'duurzaam ondernemen' verankerd in de bedrijfsvoering met haar strategieplan 'Improve to preserve'



## AANTOONBAAR BETERE MILIEUPRESTATIES

**Circulariteit en/of duurzaamheid wordt veel geclaimd maar zelden waargemaakt. Bij IsoBouw is dat anders! Wij hebben onze prestaties op dit gebied onafhankelijk en wetenschappelijk laten toetsen.**

### Iso14004

IsoBouw en haar productiebedrijven zijn ISO 14001 gecertificeerd m.b.t. het milieumanagement.

### PEFC™-keurmerk

IsoBouw mag het PEFC™-keurmerk voeren voor haar isolerende sandwich dakelementen en haar prefabkappen. Dit keurmerk staat voor het verantwoord beheer van bossen wereldwijd. Dankzij dit keurmerk levert IsoBouw SlimFix dakelementen en Prefab daksegmenten waarbij het gebruikte hout aantoonbaar afkomstig is uit een duurzaam beheerd, gecertificeerd bos.



### LCA's

Voor bijna al onze producten heeft IsoBouw door het onderzoeksbureau NIBE (Nederlands Instituut voor Bouwbiologie en Ecologie) een 'LevensCyclusAnalyse' (LCA) laten maken, die tevens zijn getoetst door SGS Intron. Deze onafhankelijke beoordeling bevestigt nogmaals: Onze isolatiesystemen behalen in vrijwel alle toepassingsgebieden de beste milieuscore.

### Uitstekende milieuprestaties

Belangrijke milieu-indicatoren die volgen uit een LCA zijn de MKI, Paris proof en GWP.

**MKI:** MKI staat voor Milieu Kosten Index. De index geeft de milieubelasting weer uitgedrukt in Euro's per m<sup>2</sup>, per jaar. Hoe lager de MKI, hoe lager de milieu-impact en hoe beter de milieuprestatie. De MKI wordt in milieucalculatieprogramma's gebruikt voor de berekening van de wettelijk verplichte Milieu Prestatie Gebouw (MPG). De MKI-scores van onze producten zijn opgenomen in de NMD onder de beste categorie 1.

**Paris Proof:** Paris Proof is een term die is geïntroduceerd als gemeenschappelijk verduurzamingsdoel voor gebouwen om de klimaatdoelstellingen van het Klimaatakkoord in Parijs te behalen. In de LCA komt deze overeen met de CO<sub>2</sub>-uitstoot naar aanleiding van de productie en toepassing van het product (module A1 t/m A5).

**GWP:** Global Warming Potential geeft de CO<sub>2</sub>-emissies weer gedurende de gehele levensduur van een product, inclusief het recyclingpotentieel na gebruik (module A t/m D).

Op de productpagina's wordt weergegeven hoe onze producten scoren met betrekking tot deze milieu-indicatoren.





## PRIJZEN / CONDITIES

### Prijzen en condities

Genoemde prijzen zijn bruto-adviesprijzen exclusief B.T.W. franco vóór het werk / kade in de Benelux vanaf de in de prijslijst genoemde hoeveelheden. Alle SlimFix dakelementen en zolderisolatie worden gelost geleverd. Alle overige producten worden ongelost geleverd. Voor kleinere hoeveelheden bedraagt de vrachttoeslag € 125,00 netto per losadres.

Prijzen en condities kunnen zonder voorafgaande kennisgeving worden gewijzigd.

Voor alle transacties – met uitsluiting van andere voorwaarden – gelden onze bij de Arrondissementsrechtbank te Breda op 12 december 2011 onder nummer 38/2011 gedeponeerde Algemene Verkoopvoorwaarden, welke achter in ons prijzenboek zijn opgenomen.

### Levertijden

De vermelde levertijden gelden na de dag van orderontvangst. Leverantie om ± 07.30 uur (1e losadres) is mogelijk bij hoeveelheden > 50 m<sup>3</sup> per zending; in de loop van de voormiddag bij partijen van 25-50 m<sup>3</sup>.

**Bij leveringen van dakelementen kunnen de levertijden afwijken.**

Wijziging van orders cq. levertijden is alleen mogelijk in overleg en indien de materialen nog niet in productie zijn.

### Hulpmaterialen

IsoBouw hulpmaterialen worden met het hoofdproduct franco vóór het werk / kade in de Benelux geleverd. Bij separate bestelling franco vanaf € 500,00 netto factuurwaarde.

## BOUWBESLUIT/BBL, CE-MARKERING EN DOP VERKLARING

### Eisen Bouwbesluit/Bbl, BENG:

Bij **nieuwbouw** geldt een minimale  $R_c$ -waarde van 3,7 m<sup>2</sup>K/W voor de vloer, 4,7 m<sup>2</sup>K/W voor de gevel en 6,3 m<sup>2</sup>K/W voor het dak. Voor constructies grenzend aan het binnen- of buitenoppervlak geldt een minimale brandreactieklasse D. Daar waar noodzakelijk voldoet IsoBouw ruimschoots aan beide eisen. Dit o.a. met een uitvoerig getest assortiment dakelementen (constructie grenzend aan het binnenoppervlak).

Bij **renovatie** (bij vernieuwen of vervangen van isolatielagen) geldt het reeds verkregen niveau maar moet er minimaal voldaan worden aan de  $R_c$ -waarde 2,6 m<sup>2</sup>K/W voor de vloer, 1,4 voor de wand/gevel en 2,1 voor het dak. Beslaat het te renoveren bouwdeel meer dan 25% van de totale gebouwschil en wordt het bouwdeel volledig open gelegd dan gelden voor de isolatiewaarden de nieuwbouweisen.

Voor zover producten vallen onder de richtlijn voor CE-markering van bouwproducten, zijn deze overeenkomstig gecodeerd. Deze markering geeft aan dat het product voldoet aan uniforme Europese specificaties.

Alle producten waarvoor een geharmoniseerde Europese norm geldt, zijn voorzien van een kwaliteitsverklaring (DoP). Deze kunt u vinden op de homepage van onze website.

# www.isobouw.nl

Bezoek voor de meest actuele informatie onze site:  
[www.isobouw.nl](http://www.isobouw.nl)

Deze prijslijst geeft de situatie weer van assortiment en prijzen per 1-3-2025. Natuurlijk is het mogelijk dat tussentijds (kleine) wijzigingen worden doorgevoerd. Daarom is het zinvol regelmatig via [www.isobouw.nl](http://www.isobouw.nl) de laatste ontwikkelingen te volgen. Op de site kunt u altijd het meest actuele assortiment vinden met uitgebreide technische informatie, verwerkingsadviezen, bestekteksten en in diverse tekenprogramma's te downloaden voorbeelden van aansluitingen.



# 1. Algemene toepassing

## Isolatieplaten, -blokken en -parels van EPS

<b>Toepassing</b>	Platen en blokken	Algemene toepassingen, vloerisolatie en licht funderingsmateriaal in GWW
	Parels	Betonmix-industrie en diverse overige toepassingen
<b>Afmetingen</b>	Zie tabellen	
<b>Randafwerking</b>	Standaard	Met rechte kanten
	Optioneel	Met sponning tegen meerprijs
<b>Certificatie</b>	BCRG-verklaring voor type 60-SE en 100-SE, LCA	

### LEVERINGSPROGRAMMA STANDAARDMATEN

● = Leverbare standaarddiktes.

Dikte in mm	Platen per pak	EPS 60-SE			EPS 100-SE			EPS 150-SE		EPS 200-SE	
		1000 x 500	1000 x 1000	2000 x 1000	1000 x 500	1000 x 1000	2000 x 1000	1000 x 1000	2000 x 1000	1000 x 1000	2000 x 1000
10	50	●	●		●						
20	25	●	●	●	●	●	●	●	●	●	●
30	16	●	●	●	●	●	●	●	●	●	●
40	12	●	●	●	●	●	●	●	●	●	●
50	10	●	●	●	●	●	●	●	●	●	●
60	8	●	●	●	●	●	●	●	●	●	●
70	7	●	●	●	●	●	●	●	●	●	●
80	6	●	●	●	●	●	●	●	●	●	●
90	5	●	●	●	●	●	●	●	●	●	●
100	5	●	●	●	●	●	●	●	●	●	●
110	4	●	●	●	●	●	●	●	●	●	●
120	4	●	●	●	●	●	●	●	●	●	●
130	3	●	●	●	●	●	●	●	●	●	●
140	3	●	●	●	●	●	●	●	●	●	●
150	3	●	●	●	●	●	●	●	●	●	●
160	3	●	●	●	●	●	●	●	●	●	●
180	2	●	●	●	●	●	●	●	●	●	●
200	2	●	●	●	●	●	●	●	●	●	●
Levertijd in werkdagen (o.o.v.)		4 (7 bij ≥ 160 mm)			4 (7 bij ≥ 160 mm)			4 (7 bij ≥ 160 mm)		4 (7 bij ≥ 160 mm)	
Prijs per m <sup>3</sup>		192,50			235,50			295,00		352,00	

### R<sub>D</sub>-WAARDEN\* EN MILIEUPRESTATIES\*\*

Dikte in mm	EPS 60-SE				EPS 100-SE				EPS 150-SE				EPS 200-SE				
	R <sub>D</sub> *	Milieuprestaties**			R <sub>D</sub> *	Milieuprestaties**			R <sub>D</sub> *	Milieuprestaties**			R <sub>D</sub> *	Milieuprestaties**			
		MKI	CO <sub>2</sub> -emissies			MKI	CO <sub>2</sub> -emissies			MKI	CO <sub>2</sub> -emissies			MKI	CO <sub>2</sub> -emissies		
			Paris proof	GWP			Paris proof	GWP			Paris proof	GWP			Paris proof	GWP	
10	0,25	0,04	1	0,4	0,25	0,05	1	0,5									
20	0,50	0,08	1	0,8	0,55	0,09	2	1,1	0,55	0,12	2	1,3	0,55	0,15	2	1,7	
30	0,75	0,11	2	1,3	0,80	0,14	2	1,6	0,85	0,17	3	2,0	0,85	0,23	4	2,5	
40	1,05	0,15	2	1,7	1,10	0,19	3	2,1	1,15	0,23	4	2,6	1,15	0,30	5	3,4	
50	1,30	0,19	3	2,1	1,35	0,23	4	2,6	1,45	0,29	5	3,3	1,45	0,38	6	4,2	
60	1,55	0,22	4	2,5	1,65	0,28	5	3,1	1,75	0,35	6	3,9	1,75	0,45	7	5,1	
70	1,80	0,26	4	2,9	1,90	0,32	5	3,6	2,05	0,41	7	4,5	2,05	0,53	9	5,9	
80	2,10	0,30	5	3,3	2,20	0,37	6	4,1	2,35	0,46	8	5,2	2,35	0,60	10	6,8	
90	2,35	0,33	5	3,7	2,50	0,41	7	4,7	2,60	0,52	8	5,8	2,60	0,68	11	7,6	
100	2,60	0,37	6	4,1	2,75	0,46	8	5,2	2,90	0,58	9	6,5	2,90	0,75	12	8,4	
110	2,85	0,41	7	4,5	3,05	0,51	8	5,7	3,20	0,64	10	7,1	3,20	0,83	13	9,3	
120	3,15	0,44	7	5,0	3,30	0,55	9	6,2	3,50	0,69	11	7,8	3,50	0,90	15	10,1	
130	3,40	0,48	8	5,4	3,60	0,60	10	6,7	3,80	0,75	12	8,4	3,80	0,98	16	11,0	
140	3,65	0,52	8	5,8	3,85	0,64	11	7,2	4,10	0,81	13	9,1	4,10	1,05	17	11,8	
150	3,90	0,55	9	6,2	4,15	0,69	11	7,7	4,40	0,87	14	9,7	4,40	1,13	18	12,7	
160	4,20	0,59	10	6,6	4,40	0,74	12	8,3	4,70	0,93	15	10,4	4,70	1,20	20	13,5	
180	4,70	0,66	11	7,4	5,00	0,83	14	9,3	5,25	1,04	17	11,7	5,25	1,36	22	15,2	
200	5,25	0,74	12	8,3	5,55	0,92	15	10,3	5,85	1,16	19	13,0	5,85	1,51	24	16,9	

\* in m<sup>2</sup> K/W conform EN 13163.

\*\*MKI=Milieu Kosten Index in € / m<sup>2</sup>, Paris proof = CO<sub>2</sub>-uitstoot module A1 t/m A5 in in kg CO<sub>2</sub> eq /m<sup>2</sup>, GWP=Global Warming Potential gebaseerd op CO<sub>2</sub> eq (GWP-total over 100 jaar, module A t/m D) EN 15804 +A1, allen berekend met GPR Materiaal met data uit de NMD (febr. 2025). Zie ook uitleg pag. 5

### OVERIGE INFO

<b>Verpakking</b>	In krimpfolie
<b>Minimale orderregel</b>	5 m <sup>3</sup> per specificatie (bij diktes ≥ 160 mm 10 m <sup>3</sup> ) en uitsluitend in volle pakketten
<b>Franco levering</b>	Vanaf 15 m <sup>3</sup> , ongelost

# IsoBouw airpop®





## Isolatieplaten, -blokken en -parels van EPS

### AFWIJKENDE SPECIFICATIES

Basisprijs per m <sup>3</sup>		EPS 60-SE	EPS 100-SE	EPS 150-SE	EPS 200-SE	EPS 250-SE
Lengte in mm	1000 of 2000	192,50	235,50	295,00	352,00	408,00
	800 tot 4000*	203,00	246,00	305,50	362,50	418,50
Breedte in mm	500/600 of 1000/1200	192,50	235,50	295,00	352,00	408,00
	van 500 - 600 en van 1000 - 1200*	208,00	251,50	313,00	371,00	428,00
Dikte in mm	diktes tabel 1	192,50	235,50	295,00	352,00	408,00
	overige	203,00	246,00	305,50	362,50	418,50
Levertijd in werkdagen (o.o.v.)		7	7	7	7	7

\* In overleg met IsoBouw.

### OVERIGE INFO

<b>Randafwerking</b>	Met rechte kanten
<b>Verpakking</b>	Los of in krimpfolie (max. lengte 2650 mm) bij breedte 1000/1200 mm
<b>Minimale orderregel</b>	10 m <sup>3</sup> per specificatie
<b>Franco levering</b>	Vanaf 15 m <sup>3</sup> , ongelost
<b>Retourname reststukken</b>	Zie pag. 5

### EPS PARELS

Type	Eenheid	Levertijd in werkdagen (o.o.v.)	Prijs per zak
EPS parels 5 - 7 mm	zak 333 liter	7	91,00



# Jackodur®

## XPS KF 300 Standaard GL

NIEUWBOUW

RENOVATIE

XPS

### XPS isolatieplaten

<b>Toepassing</b>	Toepasbaar als perimeterisolatie, platdak, vloeren etc.
<b>Breedte</b>	600 mm
<b>Lengte</b>	1250 mm
<b>Druksterkte</b>	20 mm: 200 kPa, overige diktes 300 kPa
<b>Oppervlak</b>	Glad, extrusieverdicht oppervlak
<b>Randafwerking</b>	Met rechte kanten
<b>ISDE-subsidie meldcode</b>	KA26938 (dak), KA26049 (gevel) en KA20617 (vloer), geldend vanaf dikte 140 mm conform meldcodelijst RVO

### LEVERINGSPROGRAMMA

Dikte in mm	$\lambda$ in W/(m.K)	$R_D^*$	Platen per pak	Pakken per pallet	Minimale afname	Totale m <sup>2</sup>	Levertijd in werkdagen (o.o.v.)	Prijs per m <sup>3</sup>
20	0,034	0,55	20	12	1 pak	15/pak	5	<b>404,25</b>
30	0,034	0,85	14	12	1 pallet	126/pallet	10	op aanvraag
40	0,034	1,15	10	12	1 pallet	90/pallet	10	
50	0,034	1,45	8	12	1 pallet	72/pallet	10	
60	0,034	1,75	7	12	1 pallet	63/pallet	10	
80	0,035	2,25	5	12	1 pallet	45/pallet	10	
100	0,035	2,85	4	12	1 pallet	36/pallet	10	
120	0,035	3,40	3	14	1 pallet	31,5/pallet	10	
140	0,035	4,00	3	12	1 pallet	27/pallet	10	
160	0,035	4,55	3	10	1 pallet	22,5/pallet	10	
180	0,035	5,10	2	14	1 pallet	21/pallet	10	
200	0,036	5,55	2	12	1 pallet	18/pallet	10	
220	0,036	6,10	2	12	1 pallet	18/pallet	10	
240	0,036	6,65	2	10	1 pallet	15/pallet	10	

\* in m<sup>2</sup> K/W conform EN 13163.

\*\* Nettomaat is facturiemaat

### OVERIGE INFO

<b>Verpakking</b>	In krimpfolie
<b>Franco levering</b>	Vanaf 15 m <sup>3</sup> , ongelost (eventueel in combinatie met EPS-leveringen)

# Jackodur® Evo 300 Standard SF

NIEUWBOUW

RENOVATIE



## Extra milieuvriendelijke XPS isolatieplaten

<b>Toepassing</b>	Toepasbaar als perimeterisolatie, platdak, vloeren etc.
<b>Breedte</b>	615 mm (600 mm werkend)
<b>Lengte</b>	1265 mm (1250 mm werkend)
<b>Isolatiewaarde</b>	$\lambda_D$ 0,032 (W/(m.K))
<b>Druksterkte</b>	300 kPa
<b>Oppervlakte</b>	Glad, extrusieverdicht oppervlak
<b>Randafwerking</b>	Met sponning rondom van 15 mm
<b>ISDE-subsidie meldcode</b>	KA26275, geldend vanaf dikte 120 mm conform meldcodelijst RVO

### LEVERINGSPROGRAMMA

Dikte in mm	$R_D^*$	Platen per pak	Pakken per pallet	Minimale afname	Totale m <sup>2</sup> (netto)	Levertijd in werkdagen (o.o.v.)	Prijs per m <sup>3</sup> **
30	0,90	14	12	1 pak	10,5/pak	5	385,00
40	1,25	10	12	1 pak	7,5/pak	5	
50	1,55	8	12	1 pak	6/pak	5	
60	1,85	7	12	1 pak	5,25/pak	5	
80	2,50	5	12	1 pak	3,75/pak	5	
100	3,10	4	12	1 pak	3/pak	5	
120	3,75	3	14	1 pak	2,25/pak	5	
140	4,35	3	12	1 pak	2,25/pak	5	
160	5,00	3	10	1 pak	2,25/pak	5	
180	5,60	2	14	1 pak	1,5/pak	5	
200	6,25	2	12	1 pallet	18/pallet	10	
220	6,85	2	12	1 pallet	18/pallet	10	

\* in m<sup>2</sup> K/W conform EN 13163.

\*\*Nettomaat is facturatiemaat

### OVERIGE INFO

<b>Verpakking</b>	In krimpfolie
<b>Franco levering</b>	Vanaf 15 m <sup>3</sup> , ongelost (eventueel in combinatie met EPS-leveringen)

# Jackodur® KF 500 Standard SF





XPS isolatieplaten met 500 kPa druksterkte

<b>Toepassing</b>	Voor toepassingen met een hoog belastingsniveau, zoals perimeterisolatie, platdak, parkeerdak, onder (industriële) vloeren etc.
<b>Breedte</b>	615 mm (600 mm werkend)
<b>Lengte</b>	1265 mm (1250 mm werkend)
<b>Druksterkte</b>	500 kPa
<b>Oppervlakte</b>	Glad, extrusieverdicht oppervlak
<b>Randafwerking</b>	Met sponning rondom van 15 mm
<b>ISDE-subsidie meldcode</b>	KA26938 (dak), en KA26049 (gevel), geldend vanaf dikte 140 mm conform meldcodelijst RVO

## LEVERINGSPROGRAMMA

Dikte in mm	$\lambda$ in W/(m.K)	$R_D^*$	Platen per pak	Pakken per pallet	Minimale afname***	Totale m <sup>2</sup> (netto)	Levertijd in werkdagen (o.o.v.)	Prijs per m <sup>3</sup> **
40	0,034	1,15	10	12	1 pallet	90/pallet	10	467,50
50	0,034	1,45	8	12	1 pallet	72/pallet	10	
60	0,034	1,75	7	12	1 pallet	63/pallet	10	
80	0,035	2,25	5	12	1 pallet	45/pallet	10	
100	0,035	2,85	4	12	1 pallet	36/pallet	10	
120	0,035	3,40	3	14	1 pallet	31,5/pallet	10	
140	0,035	4,00	3	12	1 pallet	27/pallet	10	
160	0,035	4,55	3	10	1 pallet	22,5/pallet	10	
180	0,035	5,10	2	14	1 pallet	21/pallet	10	
200	0,035	5,70	2	12	1 pallet	18/pallet	10	
220	0,035	6,25	2	12	1 pallet	18/pallet	10	
240	0,035	6,85	2	10	1 pallet	15/pallet	10	

\* in m<sup>2</sup> K/W conform EN 13163.

\*\* Nettomaat is facturatiemaat

\*\*\* Afname in gehele pallets

## OVERIGE INFO

<b>Verpakking</b>	In krimpfolie
<b>Franco levering</b>	Vanaf 15 m <sup>3</sup> , ongelost (eventueel in combinatie met EPS-leveringen)



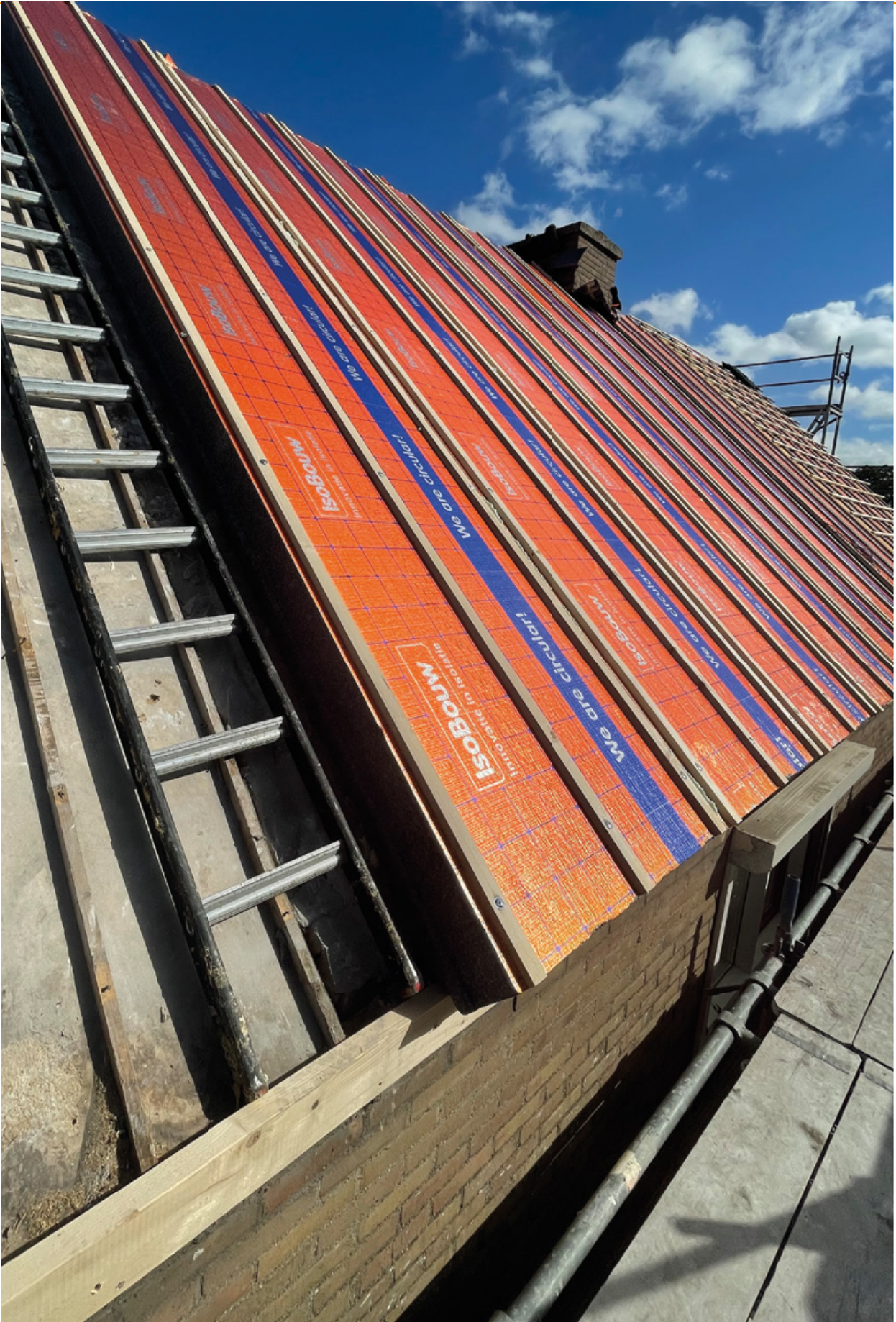

## 2. Isolatie hellend dak

### TOEPASSINGSMATRIX HELLEND DAK ISOLATIE

#### NIEUWBOUW

				pagina
<b>Pannenbedekking</b> 	Nieuwbouw/renovatie	Standaard elementen voor gordingdaken	<b>SlimFix<sup>XT</sup> R</b> <b>SlimFix<sup>XT</sup> L</b>	14 18
	Nieuwbouw	Elementen t.b.v. energieneutraal bouwen	<b>SlimFix<sup>XT</sup> Passief</b> <b>SlimFix<sup>XT</sup> Passief M</b>	23 24
		Dakelementen voor sporendaken zonder dakbeschot	<b>SlimFix Spoor</b>	26
	Renovatie	Elementen voor gordingdaken met dragend dakbeschot	<b>SlimFix Reno<sup>Pro</sup></b> <b>SlimFix Reno<sup>+</sup></b> <b>SlimFix<sup>®</sup> Reno<sup>Twin</sup></b>	27 28 30
<b>Bedekking met PV-panelen</b> 	Nieuwbouw/renovatie	Elementen voor gordingdaken t.b.v. indak-zonnepanelen	<b>SlimFix<sup>XT</sup> Solar</b>	20
	Renovatie	Elementen toepasbaar op dragend dakbeschot of bestaande dakelementen t.b.v. indak-zonnepanelen	<b>SlimFix Reno<sup>Twin</sup> Solar</b>	33
<b>Rietbedekking</b> 	Nieuwbouw/renovatie	Schroefdakelement voor gordingdaken	<b>SlimFix<sup>XT</sup> Riet</b>	22
<b>Overige bedekking</b> 			<b>Info op aanvraag</b>	
	Tijdbesparende maatwerkoplossingen		<b>SlimFix Flex</b>	35
	Fabrieksmatig geïntegreerde nestkast		<b>Avi-nestkast</b>	37
	Recycle-service restmaterialen dakelementen		<b>Use4ReUse</b>	38



# SlimFix<sup>XT</sup>® R (met aansluitribben)

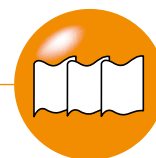

## Zelfdragende sandwich dakelementen voor gordingdaken met pannen

### PRODUCTINFORMATIE

<b>Toepassing</b>	Onder pannen of met andere schubvormige bedekking afgewerkte hellende daken van woningen en utiliteitsgebouwen t/m klimaatklasse 3, bij nieuwbouwprojecten
<b>Breedte</b>	1020 mm
<b>Lengte</b>	Op specificatie van 2000 t/m 7500 mm
<b>Brandreactieklasse</b>	C-s2, d0
<b>Certificatie</b>	KOMO, LCA, Efectis, hout: PEFC-keurmerk
<b>ISDE-subsidie meldcode</b>	KA19580, geldend vanaf type 3.5 conform meldcodelijst RVO

### LEVERINGSPROGRAMMA

R <sub>c</sub> -klasse	Type	R <sub>c</sub> -waarde in m <sup>2</sup> K/W*	Dikte in mm**	Gewicht in kg/m <sup>2</sup> (ca.)	Geluidwering Rw in dB	Uiterste levertijd in werkdagen (o.o.v)	Prijs per m <sup>2</sup>	Overspanningen***			
								Windgebied 3, meervelds	Windgebied 3, meervelds	Windgebied 3, meervelds	Gootoverstek****
2,5	SlimFix <sup>XT</sup> ® 2.5 3/3R	2,50	82	8,6	29	7	58,60	2600	2530	2465	735
	SlimFix <sup>XT</sup> ® 2.5 8/8R	2,57	92	15,8	34	7	65,80	2985	2990	3010	725
3,0	SlimFix <sup>XT</sup> ® 3.0 3/3R	3,04	98	8,9	29	7	66,15	3085	3070	3055	770
	SlimFix <sup>XT</sup> ® 3.0 8/8R	3,11	108	16,1	34	7	73,35	3125	3135	3155	760
3,5	SlimFix <sup>XT</sup> ® 3.5 3/3R	3,60	116	9,2	29	7	71,80	3395	3390	3375	810
	SlimFix <sup>XT</sup> ® 3.5 8/8R	3,57	123	16,4	34	7	79,00	3485	3490	3505	800
4,0	SlimFix <sup>XT</sup> ® 4.0 3/3R	4,14	132	9,5	29	7	79,75	3725	3700	3685	850
	SlimFix <sup>XT</sup> ® 4.0 8/8R	4,14	140	16,7	34	7	87,00	3865	3875	3895	850
4,5	SlimFix <sup>XT</sup> ® 4.5 3/3R	4,64	147	9,7	29	7	86,40	3975	4045	3950	890
	SlimFix <sup>XT</sup> ® 4.5 8/8R	4,71	157	16,9	34	7	93,65	4215	4225	4240	880
5,0	SlimFix <sup>XT</sup> ® 5.0 3/3R	5,14	162	10,0	29	7	91,40	4410	4380	4315	930
	SlimFix <sup>XT</sup> ® 5.0 8/8R	5,21	172	17,2	34	7	98,60	4570	4570	4585	920
5,5	SlimFix <sup>XT</sup> ® 5.5 3/3R	5,67	178	10,3	29	7	95,10	4740	4710	4605	970
	SlimFix <sup>XT</sup> ® 5.5 8/8R	5,74	188	17,5	34	7	102,35	4905	4905	4920	950
6,3	SlimFix <sup>XT</sup> ® 6.3 3/3R	6,44	201	10,7	29	7	99,65	5250	5165	5070	1015
	SlimFix <sup>XT</sup> ® 6.3 8/8R	6,51	211	17,9	34	7	106,85	5420	5420	5435	1000
7,0	SlimFix <sup>XT</sup> ® 7.0 3/3R	7,20	224	11,1	29	7	110,05	5690	5585	5485	1060
	SlimFix <sup>XT</sup> ® 7.0 8/8R	7,28	234	18,3	34	7	117,25	5860	5855	5870	1040

\* R<sub>c</sub>-waarde conform NTA 8800, andere R<sub>c</sub>-waarden op aanvraag leverbaar.

\*\* Dikte element is exclusief tengellat van 20 mm.

\*\*\* De max. overspanning wordt beperkt door de max. lengte van het element.  
Uitgangspunten: veiligheidsklasse 2, locatie onbebouwd, nokhoogte max. 9 m.  
Windgebieden worden weergegeven op pag. 3.

\*\*\*\* Indicatief, lengte situatie afhankelijk, overleg met IsoBouw.

#### Overspanningen

Scan de QR-code voor een overzicht van de alle overspanningsmogelijkheden.





**SlimFix<sup>XT</sup>® R (met aansluitribben)**

NIEUWBOUW

RENOVATIE

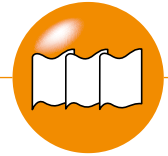

Zelfdragende sandwich dakelementen voor gordingdaken met pannen

Gebouwtype	Productvariant
Vrijstaand	SlimFix <sup>XT</sup> 3/3 R
Vrijstaand / geschakeld (met verhoogde geluidwerende kwaliteit)	SlimFix <sup>XT</sup> 8/8 R

**BEVESTIGINGSMATERIALEN EN MILIEUPRESTATIES\***

Type	Bevestiging (Gebruik de tool op onze site voor de exacte projectspecifieke aantallen)					Indicatieve totaalprijs per m <sup>2</sup> voor schroeven incl. afdekprofiel	Milieuprestaties*		
	S Schroeven			V Volgplaatjes			MKI	CO <sub>2</sub> -emissies	
	Type	Verwerkbaar m <sup>2</sup> (circa) per doos (100 st.)	Prijs per doos	Verwerkbaar m <sup>2</sup> (circa) per zak (100 st.)	Prijs per zak			Paris proof	GWP
SlimFix <sup>XT</sup> ® 2.5 3/3R	160xØ6	50	49,20	275	11,50	3,50	1,37	12	14,9
SlimFix <sup>XT</sup> ® 2.5 8/8R	160xØ6	55	49,20	550	11,50	3,35	1,83	17	19,3
SlimFix <sup>XT</sup> ® 3.0 3/3R	160xØ6	50	49,20	275	11,50	3,50	1,43	13	15,6
SlimFix <sup>XT</sup> ® 3.0 8/8R	180xØ6	55	57,90	550	11,50	3,50	1,90	18	20,0
SlimFix <sup>XT</sup> ® 3.5 3/3R	180xØ6	50	57,90	275	11,50	3,65	1,50	14	16,4
SlimFix <sup>XT</sup> ® 3.5 8/8R	200xØ6	55	61,80	550	11,50	3,60	1,95	19	20,7
SlimFix <sup>XT</sup> ® 4.0 3/3R	200xØ6	50	61,80	275	11,50	3,75	1,56	15	17,1
SlimFix <sup>XT</sup> ® 4.0 8/8R	220xØ6	55	72,65	550	11,50	3,80	2,02	20	21,4
SlimFix <sup>XT</sup> ® 4.5 3/3R	220xØ6	50	72,65	275	11,50	3,95	1,62	16	17,7
SlimFix <sup>XT</sup> ® 4.5 8/8R	220xØ6	55	72,65	550	11,50	3,80	2,09	21	22,1
SlimFix <sup>XT</sup> ® 5.0 3/3R	240xØ6	50	87,60	275	11,50	4,25	1,68	17	18,4
SlimFix <sup>XT</sup> ® 5.0 8/8R	240xØ6	55	87,60	550	11,50	4,05	2,14	22	22,8
SlimFix <sup>XT</sup> ® 5.5 3/3R	240xØ6	50	87,60	275	11,50	4,25	1,74	18	19,1
SlimFix <sup>XT</sup> ® 5.5 8/8R	260xØ6	55	99,15	550	11,50	4,25	2,21	23	23,5
SlimFix <sup>XT</sup> ® 6.3 3/3R	280xØ6	50	106,85	275	11,50	4,65	1,83	20	20,1
SlimFix <sup>XT</sup> ® 6.3 8/8R	280xØ6	55	106,85	550	11,50	4,40	2,30	24	24,5
SlimFix <sup>XT</sup> ® 7.0 3/3R	300xØ6	50	112,75	275	11,50	4,75	1,92	21	21,1
SlimFix <sup>XT</sup> ® 7.0 8/8R	300xØ6	55	112,75	550	11,50	4,50	2,39	26	25,5

\*MKI=Milieu Kosten Index in € / m<sup>2</sup>, Paris proof = CO<sub>2</sub>-uitstoot module A1 t/m A5 in in kg CO<sub>2</sub> eq /m<sup>2</sup>, GWP=Global Warming Potential gebaseerd op CO<sub>2</sub> eq (GWP-total over 100 jaar , module A t/m D) EN 15804 +A1, allen berekend met GPR Materiaal met data uit de NMD (febr. 2025). Zie ook uitleg pag. 5

SlimFix<sup>®</sup> RTypes met een hogere R<sub>c</sub>-waarde zijn verkrijgbaar bij SlimFix<sup>XT</sup> Passief (M)

# SlimFix<sup>XT</sup>® R (met aansluitribben)



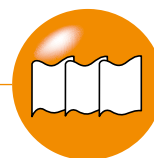

## Zelfdragende sandwich dakelementen voor gordingdaken met pannen

### PRODUCTSAMENSTELLING

<b>Bovenplaat</b>	Houtspaanplaat in 3 of 8 mm conform EN 312, met oranje cachering en handige maatstrepen, met 3 tengellatten, afm. 20 x 30 mm
<b>Isolatiekern</b>	EPS <sup>HR</sup> -SE met een verhoogd isolerend vermogen
<b>Onderplaat</b>	Houtspaanplaat in 3 of 8 mm conform EN 312, met witte zichtzijde, voorzien van een met glasvezel versterkt Xire <sup>®</sup> schild (Xire <sup>®</sup> Technology)
<b>Randafwerking</b>	Met geïntegreerde houten aansluitribben en gootregel.

### HULPMATERIALEN

Materiaal	Eenheid	Prijs
Luchtdicht afdekprofiel 4 m, bundel/4 st. (verwerkbaar m <sup>2</sup> per bundel ca. 16 m <sup>2</sup> )	m <sup>1</sup>	2,45
Luchtdicht afdekprofiel 5 m, bundel/4 st. (verwerkbaar m <sup>2</sup> per bundel ca. 20 m <sup>2</sup> )	m <sup>1</sup>	2,45
Luchtdicht afdekprofiel 6 m, bundel/4 st. (verwerkbaar m <sup>2</sup> per bundel ca. 24 m <sup>2</sup> )	m <sup>1</sup>	2,45
Luchtdicht afdekprofiel 7,5 m, bundel/4 st. (verwerkbaar m <sup>2</sup> per bundel ca. 30 m <sup>2</sup> )	m <sup>1</sup>	2,45
Luchtdichte afdichtingstape t.b.v. kopse zijde goot	rol / 60 mm x 25 m	36,85
Luchtdichte afdichtingstape t.b.v. stuiknaden	rol / 150 mm x 25 m	82,65
Butyl- en bitumen primer t.b.v. afdichtingstape	bus / 1 l	24,15
Witte lak	potje / 250 ml	14,55

### GELUIDWERING

<b>Geluidswering</b>	Voor uitgebreide informatie over geluidswering buitengeluid bij vrijstaande en geschakelde woningen en wering overlangsgeluid bij geschakelde woningen zie brochure of website.
----------------------	---

### FLEX-/ MAATWERKOPLOSSINGEN

Zie pag. 35 voor de toepasbare maatwerkoplossingen

### OVERIGE INFO

<b>Toeslag lengte</b>	Lengten tussen 1000 en 2000 mm (extra levertijd 2 dagen bij lengten < 3200 mm):	<b>Met</b> houten gootregel toeslag per element:	<b>30,00</b>
		<b>Zonder</b> houten gootregel toeslag per element:	<b>20,00</b>
<b>Franco levering</b>	Vanaf 100 m <sup>2</sup> , gelost		
<b>Retourname reststukken</b>	Zie pag. 38		





# SlimFix<sup>XT</sup>® L (met langslat)



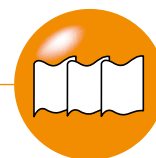

Zelfdragende sandwich dakelementen t.b.v. elementen met goot- of boeiverjonging

## PRODUCTINFORMATIE

<b>Toepassing</b>	Onder pannen of met andere schubvormige bedekking afgewerkte hellende daken van woningen en utiliteitsgebouwen t/m klimaatklasse 3. Te gebruiken bij de Flex-opties: Goot- en boeiverjonging.
<b>Breedte</b>	1020 mm
<b>Lengte</b>	Op specificatie van 2000 t/m 7520 mm
<b>Brandreactieklasse</b>	C-s2, d0
<b>Certificatie</b>	KOMO, LCA, Efectis, hout: PEFC-keurmerk
<b>ISDE-subsidie meldcode</b>	KA19580, geldend vanaf type 3.5 conform meldcode lijst RVO

## LEVERINGSPROGRAMMA

R <sub>c</sub> -klasse	Type	R <sub>c</sub> -waarde in m <sup>2</sup> K/W*	Dikte in mm **	Gewicht in kg/m <sup>2</sup> (ca.)	Geluidwering Rw in dB	Uiterste levertijd in werkdagen (o.o.v)	Prijs per m <sup>2</sup>	Overspanningen***			
								Windgebied 3, meervelds	Windgebied 3, meervelds	Windgebied 3, meervelds	Gootoverstek****
2,5	SlimFix <sup>XT</sup> ® 2.5 3/3L	2,56	90	10,1	29	10	<b>68,90</b>	2855	2730	2620	1070
	SlimFix <sup>XT</sup> ® 2.5 8/8L	2,56	98	17,2	34	10	<b>76,10</b>	3645	3645	3650	1150
3,0	SlimFix <sup>XT</sup> ® 3.0 3/3L	3,05	107	10,7	29	10	<b>76,45</b>	3390	3315	3250	1180
	SlimFix <sup>XT</sup> ® 3.0 8/8L	3,05	115	17,8	34	10	<b>83,65</b>	3815	3820	3825	1260
3,5	SlimFix <sup>XT</sup> ® 3.5 3/3L	3,57	125	11,4	29	10	<b>82,10</b>	3745	3660	3590	1300
	SlimFix <sup>XT</sup> ® 3.5 8/8L	3,63	135	18,6	34	10	<b>89,30</b>	4255	4260	4255	1370
4,0	SlimFix <sup>XT</sup> ® 4.0 3/3L	4,04	141	12,0	29	10	<b>90,05</b>	4070	3985	3910	1410
	SlimFix <sup>XT</sup> ® 4.0 8/8L	4,10	151	19,2	34	10	<b>97,30</b>	4710	4710	4715	1490
4,5	SlimFix <sup>XT</sup> ® 4.5 3/3L	4,64	162	12,8	29	10	<b>96,70</b>	4390	4300	4220	1520
	SlimFix <sup>XT</sup> ® 4.5 8/8L	4,70	172	20,0	34	10	<b>103,95</b>	5075	5120	5035	1610
5,0	SlimFix <sup>XT</sup> ® 5.0 3/3L	5,10	178	13,4	29	10	<b>101,70</b>	4730	4630	4545	1630
	SlimFix <sup>XT</sup> ® 5.0 8/8L	5,16	188	20,6	34	10	<b>108,90</b>	5405	5435	5350	1700
5,5	SlimFix <sup>XT</sup> ® 5.5 3/3L	5,54	193	13,9	29	10	<b>105,40</b>	5050	4940	4850	1730
	SlimFix <sup>XT</sup> ® 5.5 8/8L	5,60	203	21,1	34	10	<b>112,65</b>	5735	5750	5660	1790
6,3	SlimFix <sup>XT</sup> ® 6.3 3/3L	6,40	224	15,0	29	10	<b>109,95</b>	5545	5435	5340	1885
	SlimFix <sup>XT</sup> ® 6.3 8/8L	6,46	234	22,2	34	10	<b>117,15</b>	6295	6290	6185	1960
7,0	SlimFix <sup>XT</sup> ® 7.0 3/3L	7,12	248	16,0	29	10	<b>120,35</b>	5990	5880	5775	2020
	SlimFix <sup>XT</sup> ® 7.0 8/8L	7,19	258	23,1	34	10	<b>127,55</b>	6715	6695	6590	2080

\* R<sub>c</sub>-waarde conform NTA 8800, andere R<sub>c</sub>-waarden op aanvraag leverbaar.

\*\* Dikte element is exclusief tengellat van 20 mm.

\*\*\* De max. overspanning wordt beperkt door de max. lengte van het element. Uitgangspunten: veiligheidsklasse 2, locatie onbebouwd, nokhoogte max. 9 m. Windgebieden worden weergegeven op pag. 3.

\*\*\*\* Indicatief, lengte situatie afhankelijk, overleg met IsoBouw.



OVERSPANNINGEN

## PRODUCTSAMENSTELLING

<b>Bovenplaat</b>	Houtspaanplaat in 3 of 8 mm conform EN 312, met oranje cachering en handige maatstrepen, met 3 tengellatten, afm. 20 x 30 mm
<b>Isolatiekern</b>	EPS <sup>HR</sup> -SE met een verhoogd isolerend vermogen
<b>Onderplaat</b>	Houtspaanplaat in 3 of 8 mm conform EN 312, met witte zichtzijde, voorzien van een met glasvezel versterkt Xire <sup>®</sup> schild (Xire <sup>®</sup> Technology)
<b>Randafwerking</b>	Met houten langslatten, houten gootregel

**SlimFix<sup>XT</sup>® L (met langslat)**

NIEUWBOUW

RENOVATIE

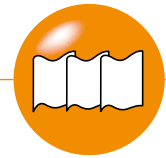

Zelfdragende sandwich dakelementen t.b.v. elementen met goot-  
of boeiverjoning

**HULPMATERIALEN**

Materiaal	Eenheid	Prijs
Luchtdicht afdekprofiel 4 m, bundel/4 st. (verwerkbaar m <sup>2</sup> per bundel ca. 16 m <sup>2</sup> )	m <sup>1</sup>	2,45
Luchtdicht afdekprofiel 5 m, bundel/4 st. (verwerkbaar m <sup>2</sup> per bundel ca. 20 m <sup>2</sup> )	m <sup>1</sup>	2,45
Luchtdicht afdekprofiel 6 m, bundel/4 st. (verwerkbaar m <sup>2</sup> per bundel ca. 24 m <sup>2</sup> )	m <sup>1</sup>	2,45
Luchtdicht afdekprofiel 7,5 m, bundel/4 st. (verwerkbaar m <sup>2</sup> per bundel ca. 30 m <sup>2</sup> )	m <sup>1</sup>	2,45
Luchtdichte afdichtingstape t.b.v. kopse zijde goot	rol / 60 mm x 25 m	36,85
Luchtdichte afdichtingstape t.b.v. stuiknaden	rol / 150 mm x 25 m	82,65
Butyl- en bitumen primer t.b.v. afdichtingstape	bus / 1 l	24,15
Witte lak	potje / 250 ml	14,55

Gebouwtype	Productvariant
Vrijstaand	SlimFix <sup>XT</sup> 3/3L
Vrijstaand / geschakeld (met verhoogde geluidwerende kwaliteit)	SlimFix <sup>XT</sup> 8/8L

**BEVESTIGINGSMIDDELEN**

Type	Bevestiging (Gebruik de tool op onze site voor de exacte projectspecifieke aantallen)					Indicatieve totaalprijs per m <sup>2</sup> voor schroeven incl. afdekprofiel
	Schroeven Ø6			Volgplaatjes		
	Type	Verwerkbaar m <sup>2</sup> (circa) per doos (100 st.)	Prijs per doos	Verwerkbaar m <sup>2</sup> (circa) per zak (100st.)	Prijs per zak	
SlimFix <sup>XT</sup> ® 2.5 3/3L	160xØ6	35	49,20	75	11,50	4,00
SlimFix <sup>XT</sup> ® 2.5 8/8L	160xØ6	50	49,20	275	11,50	3,50
SlimFix <sup>XT</sup> ® 3.0 3/3L	180xØ6	35	57,90	75	11,50	4,25
SlimFix <sup>XT</sup> ® 3.0 8/8L	180xØ6	50	57,90	275	11,50	3,65
SlimFix <sup>XT</sup> ® 3.5 3/3L	200xØ6	35	61,80	75	11,50	4,35
SlimFix <sup>XT</sup> ® 3.5 8/8L	200xØ6	50	61,80	275	11,50	3,75
SlimFix <sup>XT</sup> ® 4.0 3/3L	220xØ6	35	72,65	75	11,50	4,70
SlimFix <sup>XT</sup> ® 4.0 8/8L	220xØ6	50	72,65	275	11,50	3,95
SlimFix <sup>XT</sup> ® 4.5 3/3L	240xØ6	35	87,60	75	11,50	5,10
SlimFix <sup>XT</sup> ® 4.5 8/8L	240xØ6	50	87,60	275	11,50	4,25
SlimFix <sup>XT</sup> ® 5.0 3/3L	260xØ6	35	99,15	75	11,50	5,45
SlimFix <sup>XT</sup> ® 5.0 8/8L	260xØ6	50	99,15	275	11,50	4,45
SlimFix <sup>XT</sup> ® 5.5 3/3L	260xØ6	35	99,15	75	11,50	5,45
SlimFix <sup>XT</sup> ® 5.5 8/8L	280xØ6	50	106,85	275	11,50	4,65
SlimFix <sup>XT</sup> ® 6.3 3/3L	300xØ6	35	112,75	75	11,50	5,80
SlimFix <sup>XT</sup> ® 6.3 8/8L	300xØ6	50	112,75	275	11,50	4,75
SlimFix <sup>XT</sup> ® 7.0 3/3L	300xØ6	40	112,75	40	11,50	5,55
SlimFix <sup>XT</sup> ® 7.0 8/8L	300xØ6	60	112,75	60	11,50	4,50

SlimFix<sup>XT</sup>® L**FLEX-/ MAATWERKOPLOSSINGEN**

Zie pag. 35 voor de toepasbare maatwerkoplossingen

**GELUIDWERING****Geluidswering**

Voor uitgebreide informatie over geluidswering buitengeluid bij vrijstaande en geschakelde woningen en wering overlangsgeluid bij geschakelde woningen zie brochure of website.

**OVERIGE INFO****Toeslag lengte**

Lengten tussen 1000 en 2000 mm  
(extra levertijd 2 dagen bij lengten < 3200 mm):

**Met** houten gootregel toeslag per element: **30,00**

**Zonder** houten gootregel toeslag per element: **20,00**

**Franco levering**

Vanaf 100 m<sup>2</sup>, gelost

**Retourname reststukken**

Zie pag. 38

# SlimFix<sup>XT</sup>® Solar



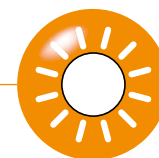

Het enige dakelement geschikt voor alle typen PV-panelen

## PRODUCTINFORMATIE

<b>Toepassing</b>	Isolerende daklementen voor hellende nieuwbouwdaken (vanaf 30°) met een waterkerende en goed ventilerende onderlaag ter voorbereiding van een bedekking met zonnepanelen of een combinatie van zonnepanelen en pannen (indak-systemen), voor woningen en utiliteitsgebouwen t/m klimaatklasse 3. Typen L: Te gebuiken bij de Flex-opties: Goot- en boeiverjonging.
<b>Breedte</b>	1020 mm
<b>Lengte</b>	Op specificatie van 2000 t/m 7500 mm
<b>Bovenplaat</b>	Houtspaanplaat in 8 mm conform EN 312, met oranje cachering en handige maatstrepen, met 5 tengellatten, afm. 20 x 30 mm
<b>Isolatiekern</b>	EPS <sup>HR-SE</sup> met een verhoogd isolerend vermogen
<b>Onderplaat</b>	Houtspaanplaat in 8 mm conform EN 312, met witte zichtzijde, voorzien van een met glasvezel versterkt onbrandbaar Xire <sup>®</sup> schild (Xire <sup>®</sup> Technology).
<b>Randafwerking</b>	Met geïntegreerde houten aansluitribben (typen R) of langslatten (typen L) en gootregel
<b>Brandreactieklasse</b>	C-s2, d0
<b>Certificatie</b>	KOMO, LCA, Efectis, hout: PEFC-keurmerk
<b>ISDE-subsidie meldcode</b>	KA19580

## LEVERINGSPROGRAMMA

Attentie: Zie ook de noodzakelijke hulpmaterialen op pag. 21

R <sub>c</sub> -klasse	Type	R <sub>c</sub> -waarde in m <sup>2</sup> K/W*	Dikte in mm **	Gewicht in kg/m <sup>2</sup> (circa.)	Uiterste levertijd in werkdagen (o.o.v)	Prijs per m <sup>2</sup>
6,3	SlimFix <sup>XT</sup> ® Solar 6.3 8/8R	6,51	211	18,7	9	110,15
	SlimFix <sup>XT</sup> ® Solar 6.3 8/8L	6,46	234	22,8	10	120,45
7,0	SlimFix <sup>XT</sup> ® Solar 7.0 8/8R	7,28	234	18,8	9	120,55
	SlimFix <sup>XT</sup> ® Solar 7.0 8/8L	7,19	258	23,6	10	130,85

\* R<sub>c</sub>-waarde conform NTA 8800, andere R<sub>c</sub>-waarden op aanvraag leverbaar

\*\* Dikte element is exclusief tengellat van 20 mm

## BEVESTIGING

R <sub>c</sub> -klasse	Type	Bevestiging					Indicatieve totaalprijs per m <sup>2</sup> voor schroeven incl. afdekprofiel
		Schroeven Ø8			Volgplaatjes		
		Type	Verwerkbaar m <sup>2</sup> (circa) per doos (50 st.)	Prijs per doos	Verwerkbaar m <sup>2</sup> (circa) per zak (100 st.)	Prijs per zak	
6,3	SlimFix <sup>XT</sup> ® Solar 6.3 8/8R	260xØ8	30	55,65	60	11,50	4,50
	SlimFix <sup>XT</sup> ® Solar 6.3 8/8L	280xØ8	30	63,30	60	11,50	4,75
7,0	SlimFix <sup>XT</sup> ® Solar 7.0 8/8R	280xØ8	30	63,30	60	11,50	4,75
	SlimFix <sup>XT</sup> ® Solar 7.0 8/8L	300xØ8	30	72,35	60	11,50	5,05



# SlimFix<sup>XT</sup>® Solar

NIEUWBOUW

RENOVATIE

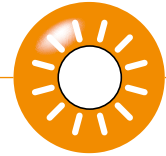

Het enige dakelement geschikt voor alle typen PV-panelen

## HULPMATERIALEN

Materiaal	Eenheid	Prijs
Luchtdicht afdekprofiel 4 m, bundel/4 st. (verwerkbaar m <sup>2</sup> per bundel ca. 16 m <sup>2</sup> )	m <sup>1</sup>	2,45
Luchtdicht afdekprofiel 5 m, bundel/4 st. (verwerkbaar m <sup>2</sup> per bundel ca. 20 m <sup>2</sup> )	m <sup>1</sup>	2,45
Luchtdicht afdekprofiel 6 m, bundel/4 st. (verwerkbaar m <sup>2</sup> per bundel ca. 24 m <sup>2</sup> )	m <sup>1</sup>	2,45
Luchtdicht afdekprofiel 7,5 m, bundel/4 st. (verwerkbaar m <sup>2</sup> per bundel ca. 30 m <sup>2</sup> )	m <sup>1</sup>	2,45
Luchtdichte afdichtingstape t.b.v. kopse zijde goot	rol / 60 mm x 25 m	36,85
Luchtdichte afdichtingstape t.b.v. stuiknaden	rol / 150 mm x 25 m	82,65
Butyl- en bitumen primer t.b.v. afdichtingstape	bus / 1 l	24,15
Witte lak	potje / 250 ml	14,55

## FLEX-/MAATWERKOPLOSSINGEN

Zie pag. 35 voor de toepasbare maatwerkoplossingen.

## OVERIGE INFO

<b>Toeslag lengte</b>	Lengten tussen 1000 en 2000 mm (extra levertijd 2 dagen bij lengten < 3200 mm)	<b>Met</b> houten gootregel toeslag per element	30,00
		<b>Zonder</b> houten gootregel toeslag per element	20,00
<b>Franco levering</b>	Vanaf 100 m <sup>2</sup> , gelost		
<b>Retourname reststukken</b>	Zie pag. 38		

## HULPMATERIALEN EN BEVESTIGERS T.B.V. WATERKEREND ZONNEPANEEL-PLATFORM

Attentie: Deze hulpmaterialen worden alleen i.c.m. SlimFix<sup>XT</sup>® Solar dakelementen geleverd.

Materiaal	Eenheid	Prijs
<b>SlimFix Solar module 1,00 hoogte x 1,02 m breed (werkende maat)</b>	st.	23,20
<b>Montageplaatjes incl. RVS A2 schroeven torx25 5X40, incl. bitje</b>	25st/zak	32,95
<b>SlimFix alu tengelprofiel, lengte 1010 mm</b>	st.	7,85
<b>RVS A2 schroeven torx25 5x60, incl. bitje</b>	50st/zak	6,15
<b>Alu M8 adapterprofiel, lengte 340 mm</b>	doos/10st.	32,90
<b>EPDM randafdichting</b>	rol/5,2 m	43,90
<b>Solar dakvoetprofiel, lengte 900 mm</b>	st.	8,25



SlimFix<sup>XT</sup>® Solar

## HANDIGE ONLINE REKENTOOL

Via '[solar-tool.isobouw.nl](http://solar-tool.isobouw.nl)' kunt u aan de hand van enkele projectspecifieke gegevens snel en eenvoudig de exacte hoeveelheid hulpmaterialen bepalen.

SlimFix<sup>XT</sup>® Riet

NIEUWBOUW

RENOVATIE

Ontwikkeld i.s.m. de Vakfederatie rietdekkers

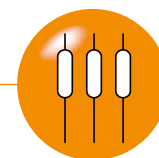

## Schroefdakelement voor hellende daken met riet

## PRODUCTINFORMATIE

<b>Toepassing</b>	Dakelement voor zowel gording- als sporenkappen, met rieten bedekking volgens schroefmethode Toepasbaar bij nieuwbouw- en renovatieprojecten
<b>Breedte</b>	1020 mm
<b>Lengte</b>	Op specificatie van 2000 t/m 7500 mm
<b>Bovenplaat</b>	Een harde OSB plaat 12 mm conform EN 312
<b>Isolatiekern</b>	EPS <sup>HR</sup> -SE met een verhoogd isolerend vermogen
<b>Onderplaat</b>	Houtspaanplaat in 3 mm conform EN 312, met witte zichtzijde, voorzien van dampremmende laag en een met glasvezel versterkt Xire® schild (Xire® Technology).
<b>Randafwerking</b>	Langslatten en gootregel van Europees vurenhout
<b>Brandreactieklasse</b>	C-s2, d0
<b>Certificatie</b>	Efectis, hout: PEFC-keurmerk
<b>ISDE-subsidie meldcode</b>	KA18197, geldend vanaf type 3.5+4.0 conform meldcodelijst RVO

## LEVERINGSPROGRAMMA

R <sub>c</sub> -klasse	Type	R <sub>c</sub> waarde excl. riet in m <sup>2</sup> K/W*	R <sub>c</sub> waarde incl. riet in m <sup>2</sup> K/W**	Dikte in mm	Gewicht in kg/m <sup>2</sup> (ca.)	Uiterste levertijd in werkdagen (o.o.v)	Prijs per m <sup>2</sup>	Overspanningen***			
								Wind-gebied 3, meervelds 40°	Wind-gebied 3, meervelds 50°	Wind-gebied 3, meervelds 60°	Goot-overstek****
6.5	SlimFix <sup>XT</sup> ® Riet 2.5+4.0	2,58	6,58	97	14,1	10	93,05	2035	2435	2815	980
7.0	SlimFix <sup>XT</sup> ® Riet 3.0+4.0	3,08	7,08	114	14,7	10	99,70	2500	2995	3165	1100
7.5	SlimFix <sup>XT</sup> ® Riet 3.5+4.0	3,66	7,66	134	15,5	10	105,30	3200	3135	3470	1250
8.0	SlimFix <sup>XT</sup> ® Riet 4.0+4.0	4,13	8,13	150	16,1	10	112,30	3575	3705	3850	1320
8.5	SlimFix <sup>XT</sup> ® Riet 4.5+4.0	4,74	8,74	171	16,8	10	119,45	4155	4035	4180	1430
9.5	SlimFix <sup>XT</sup> ® Riet 5.5+4.0	5,63	9,63	202	18,0	10	135,20	4830	4675	4850	1650
10.3	SlimFix <sup>XT</sup> ® Riet 6.3+4.0	6,54	10,54	233	18,9	10	142,20	5615	5535	5485	1690

\* Conform NTA 8800 bij een bedekking met riet in combinatie met pannen of indak PV-systemen. **Toepassingsadvies Vakfederatie rietdekker is type 6.3+4.0.** Bij combinatie riet-pannen adviseert IsoBouw Riet niet in combinatie met SlimFix<sup>XT</sup>® toe te passen vanwege kleurafwijkingen in de witte zichtzijde.

\*\* Bij een volledige bedekking met riet conform NTA 8800 en opgave Vakfederatie rietdekkers (R<sub>M</sub> 4.0 voor riet) bij chinees riet dikte 28 cm. Bij 30 cm ca. 0,2 hoger.

**Toepassingsadvies Vakfederatie rietdekkers is type 4.0+4.0.**

\*\*\* De max. overspanning wordt beperkt door de max. lengte van het element. Uitgangspunten: veiligheidsklasse 2, locatie onbebouwd, nokhoogte max. 9 m, winddruk 63 kg/m<sup>2</sup>. Windgebieden worden weergegeven op pag. 3.

\*\*\*\* Indicatief, lengte situatie afhankelijk, overleg met IsoBouw.



## BEVESTIGING

R <sub>c</sub> -klasse	Type	Bevestiging met schroeven				Indicatieve totaalprijs per m <sup>2</sup> voor bevestiging incl. afdekprofielen
		Type	St./doos	Verwerk-bare m <sup>2</sup> (ca.) per doos	Prijs per doos	
6.5	SlimFix <sup>XT</sup> ® Riet 2.5+4.0	140xØ6	100	30	38,25	3,75
7.0	SlimFix <sup>XT</sup> ® Riet 3.0+4.0	160xØ6	100	30	49,20	4,10
7.5	SlimFix <sup>XT</sup> ® Riet 3.5+4.0	180xØ8	50	15	33,55	4,70
8.0	SlimFix <sup>XT</sup> ® Riet 4.0+4.0	200xØ8	50	15	37,40	4,95
8.5	SlimFix <sup>XT</sup> ® Riet 4.5+4.0	220xØ8	50	15	41,40	5,20
9.5	SlimFix <sup>XT</sup> ® Riet 5.5+4.0	260xØ8	50	15	55,65	6,15
10.3	SlimFix <sup>XT</sup> ® Riet 6.3+4.0	280xØ8	50	15	63,30	6,65

## OVERSPANNINGEN

## HULPMATERIALEN

Materiaal	Eenheid	Prijs
Luchtdicht afdekprofiel 4 m, bundel/4 st. (verwerkbare m <sup>2</sup> per bundel ca. 16 m <sup>2</sup> )	m <sup>1</sup>	2,45
Luchtdicht afdekprofiel 5 m, bundel/4 st. (verwerkbare m <sup>2</sup> per bundel ca. 20 m <sup>2</sup> )	m <sup>1</sup>	2,45
Luchtdicht afdekprofiel 6 m, bundel/4 st. (verwerkbare m <sup>2</sup> per bundel ca. 24 m <sup>2</sup> )	m <sup>1</sup>	2,45
Luchtdicht afdekprofiel 7,5 m, bundel/4 st. (verwerkbare m <sup>2</sup> per bundel ca. 30 m <sup>2</sup> )	m <sup>1</sup>	2,45
Luchtdichte afdichtingstape t.b.v. kopse zijde goot	rol / 60 mm x 25 m	36,85
Luchtdichte afdichtingstape t.b.v. stuiknaden	rol / 150 mm x 25 m	82,65
Butyl- en bitumen primer t.b.v. afdichtingstape	bus / 1 l	24,15

## FLEX-/ MAATWERKOPLOSSINGEN

Zie pag. 35 voor de toepasbare maatwerkoplossingen.

## OVERIGE INFO

<b>Toeslag lengte</b>	Lengten tussen 1000 en 2000 mm (extra levertijd 2 dagen bij lengten < 3200 mm):	<b>Met</b> houten gootregel toeslag per element:	30,00
		<b>Zonder</b> houten gootregel toeslag per element:	20,00
<b>Franco levering</b>	Vanaf 100 m <sup>2</sup> , gelost		
<b>Retourname reststukken</b>	Zie pag. 38		

# SlimFix<sup>XT</sup>® Passief NIEUWBOUW

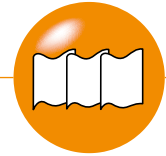

Dakelementen voor hellende daken met pannen t.b.v. energieneutraal bouwen

## PRODUCTINFORMATIE

<b>Toepassing</b>	Onder pannen of met andere schubvormige bedekking afgewerkte hellende daken van woningen en utiliteitsgebouwen t/m klimaatklasse 3.
<b>Breedte</b>	1020 mm
<b>Lengte</b>	Op specificatie van 2000 t/m 7500 mm
<b>Bovenplaat</b>	Houtspaanplaat in 8 mm conform EN 312, met oranje cachering en handige maatstrepen, met 3 tengellatten, afm. 20 x 30 mm.
<b>Isolatiekern (2x)</b>	EPS <sup>HR</sup> -SE met een verhoogd isolerend vermogen, met 2 geïntegreerde houten ribben 24x42 mm
<b>Extra tussenplaat</b>	2x houtspaanplaat in 8 mm conform EN 312
<b>Onderplaat</b>	Houtspaanplaat in 8 mm conform EN 312, met witte zijkant, voorzien van een met glasvezel versterkt Xire <sup>®</sup> schild (Xire <sup>®</sup> Technology).
<b>Randafwerking</b>	Met geïntegreerde houten aansluitribben en gootregel.
<b>Brandreactieklasse</b>	C-s2, d0
<b>Certificatie</b>	Efectis, hout: PEFC-keurmerk

## LEVERINGSPROGRAMMA

R <sub>c</sub> -klasse	Type	R <sub>c</sub> waarde in m <sup>2</sup> /K/W*	Dikte in mm**	Gewicht in kg/m <sup>2</sup> (ca.)	Uiterste levertijd in werkdagen (o.o.v)	Prijs per m <sup>2</sup>	Overspanningen***			
							Wind-gebied 3, meervelds 40°	Wind-gebied 3, meervelds 50°	Wind-gebied 3, meervelds 60°	Goot-overstek****
8,0	zie type SlimFix <sup>XT</sup> ® Passief 8.0M op pagina 24									
9,0	<b>SlimFix<sup>XT</sup>® Passief 9.0</b>	9,34	319	32,5	10	<b>144,45</b>	5120	4960	5145	1590
10,0	<b>SlimFix<sup>XT</sup>® Passief 10.0</b>	10,40	342	33	10	<b>160,60</b>	5435	5270	5475	1700

\* Conform NTA 8800. Voor R<sub>c</sub>-waarden van 7.0 of lager zie het assortiment SlimFix<sup>XT</sup>®

\*\* Dikte element is exclusief tengellat van 20 mm

\*\*\* De max. overspanning wordt beperkt door de max. lengte van het element.

Uitgangspunten: veiligheidsklasse 2, locatie onbebouwd, nokhoogte max. 9 m. Windgebieden worden weergegeven op pag. 3.

\*\*\*\* Verwerkbaar m<sup>2</sup> zijn afhankelijk van specifiek project. IsoBouw geeft indien gewenst advies.

\*\*\*\*\* Indicatief, lengte situatie afhankelijk, overleg met IsoBouw.



OVERSPANNINGEN

## BEVESTIGING

R <sub>c</sub> -klasse	Type	Bevestiging met schroeven				Volgplaatjes	
		Type	Eenheid (aantal per ds)	Verwerkbaar m <sup>2</sup> per eenheid (ca.)	Prijs	Verwerkbaar m <sup>2</sup> (ca.) per zak (100 st.)	Prijs per zak
9,0	<b>SlimFix<sup>XT</sup>® Passief 9.0</b>	380xØ8	50	20****	<b>97,85</b>	40****	<b>11,50</b>
10,0	<b>SlimFix<sup>XT</sup>® Passief 10.0</b>	400xØ8	50	20****	<b>105,45</b>	40****	<b>11,50</b>

## HULPMATERIALEN

Materiaal	Eenheid	Prijs
Luchtdicht afdekprofiel 4 m, bundel/4 st. (verwerkbaar m <sup>2</sup> per bundel ca. 16 m <sup>2</sup> )	m <sup>1</sup>	2,45
Luchtdicht afdekprofiel 5 m, bundel/4 st. (verwerkbaar m <sup>2</sup> per bundel ca. 20 m <sup>2</sup> )	m <sup>1</sup>	2,45
Luchtdicht afdekprofiel 6 m, bundel/4 st. (verwerkbaar m <sup>2</sup> per bundel ca. 24 m <sup>2</sup> )	m <sup>1</sup>	2,45
Luchtdicht afdekprofiel 7,5 m, bundel/4 st. (verwerkbaar m <sup>2</sup> per bundel ca. 30 m <sup>2</sup> )	m <sup>1</sup>	2,45
Luchtdichte afdichtingstape t.b.v. kopse zijde goot	rol / 60 mm x 25 m	36,85
Luchtdichte afdichtingstape t.b.v. stuiknaden	rol / 150 mm x 25 m	82,65
Butyl- en bitumen primer t.b.v. afdichtingstape	bus / 1 l	24,15
Voldraadschroef 6x120 t.b.v. kopgeveloverstek (verbruik ca. 4 st./m <sup>2</sup> elementen met kopgeveloverstekvoorziening)	100 st./ds	36,20
Witte lak	potje / 250 ml	14,55

## FLEX-/ MAATWERKOPLOSSINGEN

Zie pag. 35 voor de toepasbare maatwerkoplossingen.

## OVERIGE INFO

<b>Afwijkende lengte</b>	Lengten tussen 1000 en 2000 mm (extra levertijd 2 dagen bij lengten < 3200 mm), toeslag per element	<b>Op aanvraag</b>
<b>Minimale ordergrootte</b>	100 m <sup>2</sup>	
<b>Franco levering</b>	Vanaf 100 m <sup>2</sup> , gelost	
<b>Retourname reststukken</b>	Zie pag. 38	

# SlimFix<sup>XT</sup>® Passief M

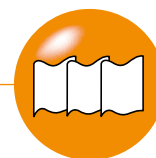
Dakelementen voor hellende daken met pannen t.b.v. energieneutraal bouwen

## PRODUCTINFORMATIE

<b>Toepassing</b>	Onder pannen of met andere schubvormige bedekking afgewerkte hellende daken van woningen en utiliteitsgebouwen t/m klimaatklasse 3.
<b>Breedte</b>	1020 mm
<b>Lengte</b>	Op specificatie van 2000 t/m 7500 mm
<b>Bovenplaat</b>	Houtspaanplaat in 8 mm conform EN 312, met oranje cachering en handige maatstrepen met 3 constructieve houten tengels, afm. 44 x 69 mm
<b>Isolatiekern</b>	EPS <sup>HR</sup> -SE, met 4 geïntegreerde constructieve ribben, afm. 44 x 69 mm
<b>Onderplaat</b>	Houtspaanplaat in 8 mm conform EN 312 met witte zichtzijde, voorzien van een glasvezel versterkt Xire <sup>®</sup> schild (Xire <sup>®</sup> technology)
<b>Randafwerking</b>	In de nok voorzien van een pur-naad voor een luchtdichte afdichting. Purnaden over de lange zijde voor een gecompartmenteerde luchtdichting. Aan de goot een geïntegreerde gootkamer voor afwateringsmogelijkheden en/of bevestiging van een boeiboord. Constructieve houten ribben aan de langzijde en 2 constructieve houten ribben aan de gootzijde
<b>Certificatie</b>	LCA, Efectis, hout: PEFC-keurmerk

## LEVERINGSPROGRAMMA

R <sub>c</sub> -klasse	Type	R <sub>c</sub> waarde in m <sup>2</sup> K/W*	Dikte in mm**	Gewicht in kg/m <sup>2</sup> (ca.)	Uiterste levertijd in werkdagen (o.o.v)	Prijs per m <sup>2</sup>	Overspanningen***			
							Windgebied 3, meerevelden 40°	Windgebied 3, meerevelden 50°	Windgebied 3, meerevelden 60°	Goot-overstek****
8,0	<b>SlimFix<sup>XT</sup>® Passief 8.0M</b>	8,22	275	28	15	<b>130,80</b>	5275	5310	5710	1040

\* Conform NTA 8800.

\*\* Dikte element is exclusief tengel van 44 mm

\*\*\* De max. overspanning wordt beperkt door de max. lengte van het element.

Uitgangspunten: veiligheidsklasse 2, locatie onbebouwd, nokhoogte max. 9 m. Windgebieden worden weergegeven op pag. 3.

\*\*\*\* Verwerkbaar m<sup>2</sup> zijn afhankelijk van specifiek project. IsoBouw geeft indien gewenst advies.

\*\*\*\*\* Indicatief, lengte situatie afhankelijk, overleg met IsoBouw.

## BEVESTIGING + MILEUPRESTATIES

R <sub>c</sub> -klasse	Type	Bevestiging met schroeven			Volgplaatjes		Milieuprestaties*			
		Type	Eenheid (aantal per ds)	Verwerkbaar m <sup>2</sup> per eenheid (ca.)	Prijs	Verwerkbaar m <sup>2</sup> (ca.) per zak (100 st.)	Prijs per zak	MKI	Paris proof	GWP
8,0	<b>SlimFix<sup>XT</sup>® Passief 8.0M</b>	340xØ8	50	40****	<b>83,95</b>	80****	<b>11,50</b>	2,42	26	25,8

\*MKI=Milieu Kosten Index in € / m<sup>2</sup>, Paris proof = CO<sub>2</sub>-uitstoot module A1 t/m A5 in in kg CO<sub>2</sub> eq /m<sup>2</sup>, GWP=Global Warming Potential gebaseerd op CO<sub>2</sub> eq (GWP-total over 100 jaar, module A t/m D) EN 15804 +A1, allen berekend met GPR Materiaal met data uit de NMD (febr. 2025). Zie ook uitleg pag. 5

## HULPMATERIALEN

Materiaal	Eenheid	Prijs
Max naadprofiel 5 m, bundel/4 st. (verwerkbaar m <sup>2</sup> per bundel ca. 20 m <sup>2</sup> )	m <sup>1</sup>	<b>2,80</b>
Max luchtdicht afdekprofiel 7 m, bundel/4 st. (verwerkbaar m <sup>2</sup> per bundel ca. 28 m <sup>2</sup> )	m <sup>1</sup>	<b>2,60</b>
Luchtdichte afdichtingstape t.b.v. kopse zijde goot	rol / 60 mm x 25 m	<b>36,85</b>
Luchtdichte afdichtingstape t.b.v. stuiknaden	rol / 150 mm x 25 m	<b>82,65</b>
Butyl- en bitumen primer t.b.v. afdichtingstape	bus / 1 l	<b>24,15</b>
Voldraadschroef 6x120 t.b.v. kopgeveloverstek	100 st./ds	<b>36,20</b>
(verbruik ca. 4 st/m <sup>2</sup> elementen met kopgeveloverstekvoorziening)		
Witte lak	potje / 250 ml	<b>14,55</b>

## FLEX-/ MAATWERKOPLOSSINGEN

Zie pag. 35 voor de toepasbare maatwerkoplossingen.

## OVERIGE INFO

<b>Toeslag lengte</b>	Lengten tussen 1000 en 2000 mm (extra levertijd 2 dagen bij lengten < 3200 mm):	<b>Met</b> houten gootregel toeslag per element:	<b>30,00</b>
		<b>Zonder</b> houten gootregel toeslag per element:	<b>20,00</b>
<b>Franco levering</b>	Vanaf 100 m <sup>2</sup> , gelost		
<b>Retourname reststukken</b>	Zie pag. 38		

# SlimFix<sup>XT</sup>® Passief M

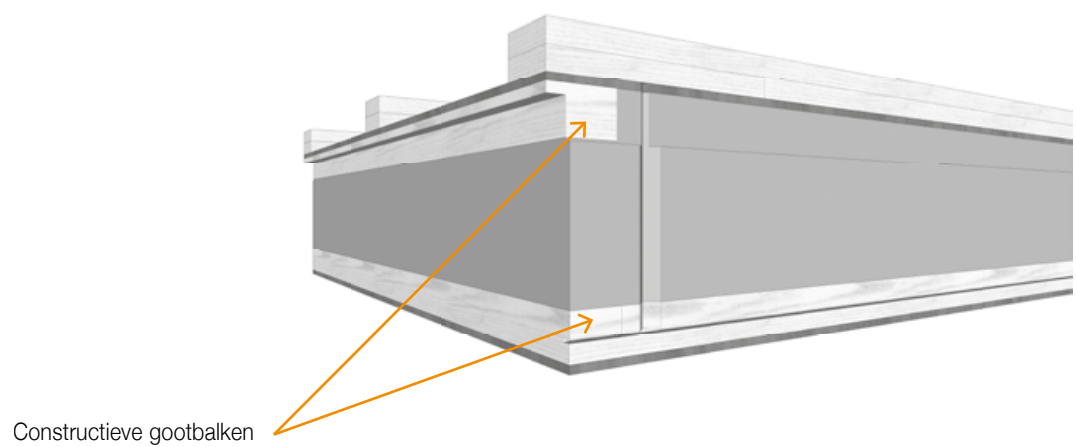
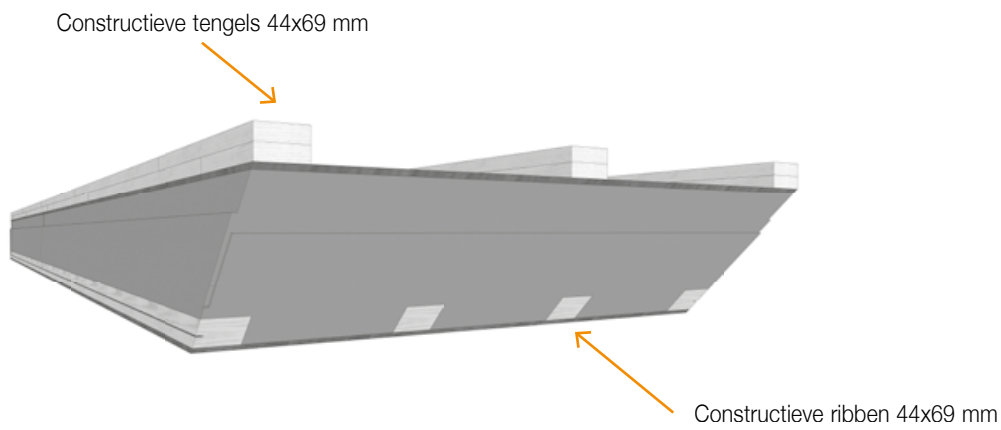
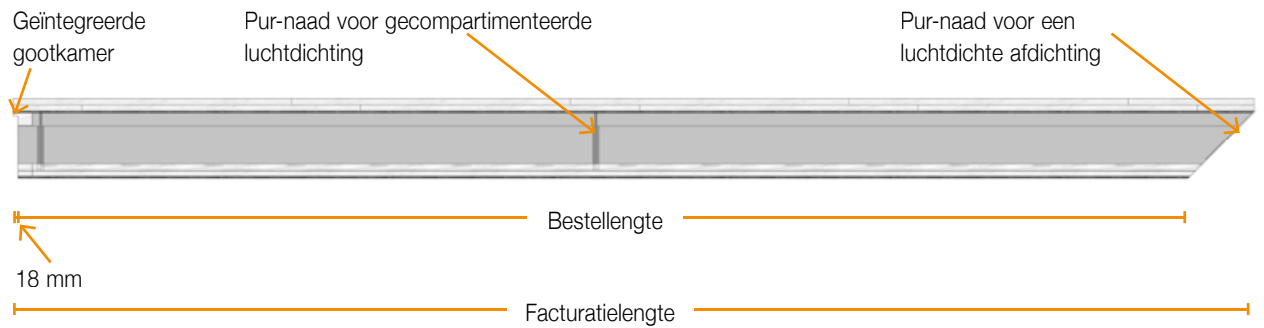

# SlimFix® Spoor

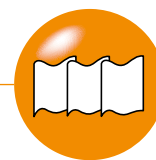

Isolerende en waterkerende sandwich elementen voor sporenkapconstructies met pannen

## PRODUCTINFORMATIE

<b>Toepassing</b>	Isolerende en waterkerende elementen voor toepassing op sporenkapconstructies van hellende daken van woningen en utiliteitsgebouwen t/m klimaatklasse 3, afgewerkt met pannen of andere schubvormige bedekking (sporen maximaal 650 mm h.o.h., grotere overspanningen in overleg)
<b>Breedte</b>	1020 mm (werkende breedte)
<b>Lengte</b>	Standaard: 6000 mm Op specificatie van 2000 t/m 7500 mm
<b>Bovenplaat</b>	Houtspaanplaat in 3 mm conform EN 312, met oranje cachering
<b>Isolatiekern</b>	EPS <sup>HR</sup> -SE met een verhoogd isolerend vermogen
<b>Onderplaat</b>	Houtspaanplaat in 3 mm conform EN 312, met witte zichtzijde
<b>Randafwerking</b>	Langszijde voorbereid voor de toepassing van het luchtdichte en afwaterende SlimFix Spoor EPDM profiel
<b>Certificatie</b>	KOMO, hout: PEFC-keurmerk
<b>ISDE-subsidie meldcode</b>	KA18196, geldend vanaf type 3.5 conform meldcodelijst RVO

## LEVERINGSPROGRAMMA

R <sub>c</sub> -klasse	Type	R <sub>c</sub> waarde in m <sup>2</sup> K/W*	Dikte in mm	Gewicht in kg/m <sup>2</sup> (circa.)	Geluidwering R <sub>w</sub> in dB	Uiterste levertijd in werkdagen (o.o.v)	Prijs per m <sup>2</sup>
2,5	SlimFix® Spoor 2.5	2,56	82	6,5	26	7	46,10
3,0	SlimFix® Spoor 3.0	3,09	98	7,0	26	7	53,00
3,5	SlimFix® Spoor 3.5	3,59	113	7,0	26	7	59,50
4,0	SlimFix® Spoor 4.0	4,16	130	7,5	26	7	65,60
4,5	SlimFix® Spoor 4.5	4,73	147	8,0	26	7	71,80
5,0	SlimFix® Spoor 5.0	5,23	162	8,5	26	7	77,80
5,5	SlimFix® Spoor 5.5	5,71	178	8,5	26	7	83,40
6,3	SlimFix® Spoor 6.3	6,48	201	9,0	26	7	91,90
7,0	SlimFix® Spoor 7.0	7,25	224	9,0	26	7	99,20

\* R<sub>c</sub>-waarde conform NTA 8800, andere R<sub>c</sub>-waarden op aanvraag leverbaar \*\* Dikte element is exclusief tengellat van 20 mm.

## BEVESTIGING

R <sub>c</sub> -klasse	Type	Bevestiging met schroeven			Indicatieve totaalprijs per m <sup>2</sup> voor schroeven incl. afdekprofiel
		Type	Verwerkbaar m <sup>2</sup> (circa) per doos (100 st.)	Prijs per doos	
2,5	SlimFix® Spoor 2.5	160xØ6	40	49,20	3,70
3,0	SlimFix® Spoor 3.0	160xØ6	40	49,20	3,70
3,5	SlimFix® Spoor 3.5	180xØ6	40	57,90	3,90
4,0	SlimFix® Spoor 4.0	200xØ6	40	61,80	4,00
4,5	SlimFix® Spoor 4.5	220xØ6	40	72,65	4,25
5,0	SlimFix® Spoor 5.0	240xØ6	40	87,60	4,65
5,5	SlimFix® Spoor 5.5	260xØ6	40	99,15	4,95
6,3	SlimFix® Spoor 6.3	280xØ6	40	106,85	5,10
7,0	SlimFix® Spoor 7.0	300xØ6	40	112,75	5,25

## HULPMATERIALEN

Materiaal	Eenheid	Prijs
Luchtdicht afdekprofiel 4 m, bundel/4 st. (verwerkbaar m <sup>2</sup> per bundel ca. 16 m <sup>2</sup> )	m <sup>1</sup>	2,45
Luchtdicht afdekprofiel 5 m, bundel/4 st. (verwerkbaar m <sup>2</sup> per bundel ca. 20 m <sup>2</sup> )	m <sup>1</sup>	2,45
Luchtdicht afdekprofiel 6 m, bundel/4 st. (verwerkbaar m <sup>2</sup> per bundel ca. 24 m <sup>2</sup> )	m <sup>1</sup>	2,45
Luchtdicht afdekprofiel 7,5 m, bundel/4 st. (verwerkbaar m <sup>2</sup> per bundel ca. 30 m <sup>2</sup> )	m <sup>1</sup>	2,45
Luchtdichte afdichtingstape t.b.v. kopse zijde goot	rol / 60 mm x 25 m	36,85
Luchtdichte afdichtingstape t.b.v. stuiknaden	rol / 150 mm x 25 m	82,65
Butyl- en bitumen primer t.b.v. afdichtingstape	bus / 1 l	24,15
Witte lak	potje / 250 ml	14,55

\* De SlimFix Spoor EPDM profielen worden standaard gratis meegeleverd

## OVERIGE INFO

<b>Franco levering</b>	Vanaf 100 m <sup>2</sup> , gelost
<b>Korte lengten</b>	Lengten 2000-3200 mm extra levertijd 2 dagen
<b>Retourname reststukken</b>	Zie pag. 38



# SlimFix® RenoPro

RENOVATIE

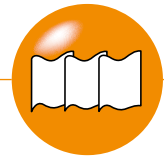

## Waterkerend renovatie-element voor na-isolatie op bestaand dakbeschot

### PRODUCTINFORMATIE

<b>Toepassing</b>	Renovatie-element voor het na-isoleren van gordingdaken met dragend dakbeschot bij woningen en utiliteitsgebouwen, afgewerkt met schubvormige bedekking, t/m klimaatklasse 3
<b>Afmeting</b>	Breedte: 1120 mm (werkend). Lengte: Op specificatie: van 2000 t/m 7500 mm
<b>Bovenzijde</b>	Voorzien van geïntegreerde traptreden voor een betere beloopbaarheid, geïntegreerde afwatering en 2 houten tengels
<b>Isolatiemateriaal</b>	EPS <sup>HR</sup> -SE met een verhoogd isolerend vermogen
<b>Randafwerking</b>	Langszijde met sponning en afwateringskanalen Kopse kanten recht of met gootdetail en/of nokafschuining
<b>Certificatie</b>	BCRG-verklaring, hout: PEFC-keurmerk
<b>ISDE-subsidie meldcode</b>	KA28176, geldend vanaf type 3.7 conform meldcodelijst RVO

### LEVERINGSPROGRAMMA

R <sub>c</sub> -klasse	Type	R <sub>d</sub> waarde in m <sup>2</sup> K/W*	Dikte element in mm incl. tengels	Gewicht in kg/ m <sup>2</sup> (ca.)	Uiterste levertijd in werkdagen (o.o.v)	Prijs per m <sup>2</sup>	Bevestiging met schroeven			Indicatieve prijs per m <sup>2</sup> voor schroeven
							Type	Verwerkbare m <sup>2</sup> (circa) per doos (100 st.)	Prijs per doos	
6,3	<b>SlimFix® RenoPro 6.3</b>	6,3	225	5,5	10	49,00	300xØ6	60	112,75	1,90

\* R<sub>c</sub>-waarde berekend volgens NTA 8800 bij toepassing op een dakbeschot van 22 mm

### ALTERNATIEF: LOSSE ELEMENTEN

SlimFix RenoPro kan ook als losse elementen geleverd worden in een standaardafmeting en zonder de houten tengels.

<b>Afmeting</b>	Breedte: 1120 mm (werkend). Lengte: 1140 mm (werkend)
<b>Randafwerking</b>	Langszijde met sponning. Kopse zijden met klik-verbinding

R <sub>c</sub> -klasse	Type	R <sub>d</sub> waarde in m <sup>2</sup> K/W	R <sub>c</sub> waarde in m <sup>2</sup> K/W*	Dikte element in mm incl. tengels	Gewicht in kg/ m <sup>2</sup> (ca.)	Aantal per pak	Uiterste levertijd in werkdagen (o.o.v)	Prijs per m <sup>2</sup>	Bevestiging met schroeven			Indicatieve prijs per m <sup>2</sup> voor schroeven
									Type	Verwerkbare m <sup>2</sup> (circa) per doos (100 st.)	Prijs per doos	
3,7	<b>Losse elementen** SlimFix RenoPro 3.7</b>	3,5	3,7	142	3,4	8 st.	10	30,10	200xØ6	60	61,80	1,05
6,3	<b>Losse elementen** SlimFix RenoPro 6.3</b>	6,1	6,3	225	4,8	11 st.	10	49,00	300xØ6	60	112,75	1,90

\* R<sub>c</sub>-waarde berekend volgens NTA 8800 bij toepassing op een dakbeschot van 22 mm

\*\* Geschikt voor toepassing van tengellatten van maximaal 25x40 mm

### FLEX-/ MAATWERKOPLOSSINGEN

Zie pag. 35 voor de toepasbare maatwerkoplossingen zoals een druppootsparing en nok-en gootafschuiningen.

### HULPMATERIALEN

Materiaal	Afmeting	Eenheid	Prijs
Lekwaterprofiel, incl. WKDO-folie	30 cm breed x 150 cm lang	st.	op aanvraag

Materiaal	T.b.v. type (R <sub>c</sub> -waarde)	Eenheid*	Levertijd in werkdagen	Prijs per eenheid
Horizontale RenoGoot M (1,95 m, RAL 7021)	3,7	6 st. / doos (werkende lengte 11,7 m)	13	866,00
Horizontale RenoGoot L (1,95 m, RAL 7021)	6,3	6 st. / doos (werkende lengte 11,7 m)	13	943,00
Verticale RenoGoot M (1,6 m, RAL 7021)	3,7	4 st. / doos (werkende lengte 6 m)	13	290,00
Verticale RenoGoot L (1,6 m, RAL 7021)	6,3	4 st. / doos (werkende lengte 6 m)	13	323,00

\* Het Horizontale RenoGoot-pakket bevat: 6x Horizontale RenoGoot (bestaande uit een kopplaat en een gootdeel), 14x brackets (ter versteviging en koppeling) en 30x RVS-schroeven met verzonken kop Ø4 mm x 32 mm TX. Het Verticale RenoGoot-pakket bevat: 4x Verticale RenoGoot (bestaande uit een verholten goot en een afdekkap), 4x schuimrubberband (1,5 m) en 24x RVS-boorschroeven + rubbering Ø4.8 mm x 32 mm TX **Attentie: Bij gebruik van de RenoGoot altijd de SlimFix RenoPro platen met druppootsparing bestellen.** De RenoGoot wordt alleen geleverd i.c.m. SlimFix Reno of separaat als nalevering op een aantoonbaar eerder geleverde SlimFix Reno order.

### OVERIGE INFO

<b>Extra voorzieningen</b>	<ul style="list-style-type: none"> <li>• Pos. nokafschuining mogelijk van 20 tot 60°</li> <li>• Leverbaar met een gootdetail voor een afschuifregel.</li> </ul>	Gratis
<b>Franco levering</b>	Vanaf 100 m <sup>2</sup> , gelost	
<b>Retourname reststukken</b>	Zie pag. 38	

# SlimFix® Reno+

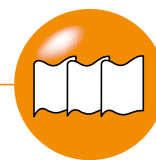

Renovatie-element voor na-isolatie van gordingdaken met dragend dakbeschot met pannen

## PRODUCTINFORMATIE

<b>Toepassing</b>	Onder met pannen of andere schubvormige bedekkingen afgewerkte hellende daken t/m klimaatklasse 3
<b>Breedte</b>	1000 mm (werkend)
<b>Lengte</b>	Op specificatie: van 2000 t/m 7500 mm
<b>Bovenzijde</b>	Versterkte, thermisch reflecterende en dampopen aluminiumfolie met rastermotief, voorzien van 3 ingelijmde vurenhouten tengellatten, afm. 25 x 30 mm
<b>Isolatiekern</b>	EPS <sup>HR</sup> -SE met een verhoogd isolerend vermogen
<b>Onderzijde</b>	Versterkte dampopen aluminiumfolie
<b>Randafwerking</b>	Langszijde: zie matrix Kopse kanten recht of met gootdetail en/of nokafschuining
<b>Certificatie</b>	BCRG-verklaring, LCA, hout: PEFC-keurmerk
<b>ISDE-subsidie meldcode</b>	KA 18315, geldend vanaf type 4.0 conform meldcodelijst RVO

## LEVERINGSPROGRAMMA

R <sub>c</sub> -klasse	Type	R <sub>c</sub> waarde in m <sup>2</sup> K/W*	Dikte isolatie in mm	Dikte element incl. tengels in mm	Gewicht in kg/m <sup>2</sup> (ca.)	Randafwerking langszijde	Uiterste levertijd in werkdagen (o.o.v)	Prijs per m <sup>2</sup>	Milieuprestaties**		
									MKI	CO <sub>2</sub> -emissies	
										Paris proof	GWP
2,5	<b>Reno+ 2.5</b>	2,50	70	85	2,3	messaging/groef	7	<b>27,05</b>	0,44	6	4,1
3,0	<b>Reno+ 3.0</b>	3,00	85	100	2,6	messaging/groef	7	<b>30,10</b>	0,50	7	4,8
3,5	<b>Reno+ 3.5</b>	3,50	100	115	2,8	messaging/groef	7	<b>33,20</b>	0,56	8	5,4
4,0	<b>Reno+ 4.0</b>	4,00	115	130	3,1	messaging/groef	7	<b>36,40</b>	0,62	9	6,1
4,5	<b>Reno+ 4.5</b>	4,50	130	145	3,3	messaging/groef	7	<b>39,55</b>	0,67	10	6,7
5,0	<b>Reno+ 5.0</b>	5,00	145	160	3,6	messaging/groef+purgoot	7	<b>42,65</b>	0,73	11	7,3
6,3	<b>Reno+ 6.3</b>	6,30	184	199	4,3	messaging/groef+purgoot	7	<b>49,00</b>	0,88	13	9,0
7,0	<b>Reno+ 7.0</b>	7,23	212	227	4,9	messaging/groef+purgoot	7	<b>53,70</b>	0,99	15	10,2
8,0	<b>Reno+ 8.0</b>	8,20	241	256	5,2	messaging/groef+purgoot	7	<b>59,80</b>	1,10	17	11,5

\* R<sub>c</sub>-waarde met dakbeschot 22 mm (Conform tabel i.4 NTA 8800)

\*\*MKI=Milieu Kosten Index in € / m<sup>2</sup>, Paris proof = CO<sub>2</sub>-uitstoot module A1 t/m A5 in in kg CO<sub>2</sub> eq /m<sup>2</sup>, GWP=Global Warming Potential gebaseerd op CO<sub>2</sub> eq (GWP-total over 100 jaar, module A t/m D) EN 15804 +A1, allen berekend met GPR Materiaal met data uit de NMD (febr. 2025). Zie ook uitleg pag. 5

## BEVESTIGING

Type	Bevestiging met schroeven			Indicatieve prijs per m <sup>2</sup> voor schroeven
	Type	Verwerkbaar m <sup>2</sup> (circa) per doos (100 st.)	Prijs per doos	
<b>Reno+ 2.5</b>	140xØ6	45	<b>38,25</b>	<b>0,85</b>
<b>Reno+ 3.0</b>	140xØ6	45	<b>38,25</b>	<b>0,85</b>
<b>Reno+ 3.5</b>	160xØ6	45	<b>49,20</b>	<b>1,10</b>
<b>Reno+ 4.0</b>	180xØ6	45	<b>57,90</b>	<b>1,30</b>
<b>Reno+ 4.5</b>	200xØ6	45	<b>61,80</b>	<b>1,35</b>
<b>Reno+ 5.0</b>	200xØ6	45	<b>61,80</b>	<b>1,35</b>
<b>Reno+ 6.3</b>	260xØ6	45	<b>99,15</b>	<b>2,20</b>
<b>Reno+ 7.0</b>	280xØ6	45	<b>106,85</b>	<b>2,35</b>
<b>Reno+ 8.0</b>	300xØ6	45	<b>112,75</b>	<b>2,50</b>

# SlimFix® Reno+

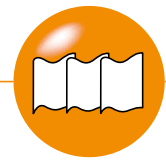

Renovatie-element voor na-isolatie van gordingdaken met dragend dakbeschot met pannen

## HULPMATERIALEN

Materiaal	Eenheid	Prijs
Waterdicht SlimFix Reno naadprofiel 3 m	8st. / bundel t.b.v. 24 m <sup>1</sup>	48,60

Materiaal	T.b.v. type (R <sub>c</sub> -waarde)	Eenheid*	Levertijd in werkdagen	Prijs per eenheid
Horizontale RenoGoot S (1,95 m, RAL 7021)	3.0 en 3.5	6 st. / doos (werkende lengte 11,7 m)	13	778,00
Horizontale RenoGoot M (1,95 m, RAL 7021)	4.0 t/m 5.0	6 st. / doos (werkende lengte 11,7 m)	13	866,00
Horizontale RenoGoot L (1,95 m, RAL 7021)	6.3 en 7.0	6 st. / doos (werkende lengte 11,7 m)	13	943,00
Verticale RenoGoot S (1,6 m, RAL 7021)	3.0 en 3.5	4 st. / doos (werkende lengte 6 m)	13	268,00
Verticale RenoGoot M (1,6 m, RAL 7021)	4.0 t/m 5.0	4 st. / doos (werkende lengte 6 m)	13	290,00
Verticale RenoGoot L (1,6 m, RAL 7021)	6.3 en 7.0	4 st. / doos (werkende lengte 6 m)	13	323,00

\* Het Horizontale RenoGoot-pakket bevat: 6x Horizontale RenoGoot (bestaande uit een kopplaat en een gootdeel), 14x brackets (ter versteviging en koppeling) en 30x RVS-schroeven met verzonken kop Ø4 mm x 32 mm TX. Het Verticale RenoGoot-pakket bevat: 4x Verticale RenoGoot (bestaande uit een verholen goot en een afdekkap), 4x schuimrubberband (1,5 m) en 24x RVS-boorschroeven + rubberring Ø4.8 mm x 32 mm TX **Attentie: Bij gebruik van de RenoGoot altijd de SlimFix Reno+ platen met druppootsparing bestellen.** De RenoGoot wordt alleen geleverd i.c.m. SlimFix Reno of separaat als nalevering op een aantoonbaar eerder geleverde SlimFix Reno order.

## FLEX-/ MAATWERKOPLOSSINGEN

Zie pag. 35 voor de toepasbare maatwerkoplossingen zoals een druppootsparing en nok-en gootafschuiningen.

## OVERIGE INFO

**Franco levering** Vanaf 100 m<sup>2</sup>, gelost

**Korte lengten** Lengten 2000-3200 mm extra levertijd 2 dagen

**Retourname reststukken** Zie pag. 38

## SlimFix® RenoTwin

RENOVATIE

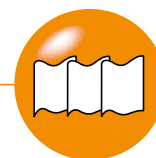

## Renovatie-element voor na-isolatie op bestaande dakelementen en/of doorgezakte gordingdaken

### PRODUCTINFORMATIE

<b>Toepassing</b>	Renovatie-element voor het na-isoleren van bestaande dakelementen en/of doorgezakte gordingdaken met dragend dakbeschoot bij woningen en utiliteitsgebouwen, afgewerkt met pannenbedekking, t/m klimaatklasse 3
<b>Breedte</b>	1000 mm (werkend)
<b>Lengte</b>	Op specificatie: van 2000 t/m 7500 mm
<b>Bovenzijde</b>	Versterkte, thermisch reflecterende en dampopen aluminiumfolie met rastermotief, voorzien van 3 constructief ingelijnde houten regels, afm. 40 x 44 mm
<b>Isolatiekern</b>	EPS <sup>HR</sup> -SE met een verhoogd isolerend vermogen
<b>Onderzijde</b>	Versterkte, thermisch reflecterende en dampopen aluminiumfolie
<b>Randafwerking</b>	Langszijde: zie matrix Kopse kanten recht of met gootdetail en/of nokafschuining
<b>Certificatie</b>	BCRG-verklaring, LCA, hout: PEFC-keurmerk
<b>ISDE-subsidie meldcode</b>	KA18314, geldend vanaf type 97 conform meldcodelijst RVO

### LEVERINGSPROGRAMMA

R <sub>C</sub> -klasse	Type	R <sub>C</sub> waarde in m <sup>2</sup> K/W*						Dikte isolatie in mm	Dikte element in mm incl. tengels	Gewicht in kg/m <sup>2</sup> (ca.)	Randafwerking langszijde	Uiterste levertijd in werkdagen (o.o.v)	Prijs per m <sup>2</sup>
		Bij isolatiedikte bestaand dakelement in mm											
		0**	0***	20	30	40	50						
3.5	RenoTwin 82	2,85	3,26	3,70	3,92	4,14	4,36	82	104	4,0	messaging/groef	7	38,45
4.0	RenoTwin 97	3,35	3,76	4,20	4,42	4,64	4,86	97	119	4,2	messaging/groef	7	41,65
4.5	RenoTwin 114	3,92	4,32	4,76	4,98	5,20	5,42	114	136	4,5	messaging/groef	7	44,80
5.0	RenoTwin 129	4,42	4,82	5,26	5,48	5,70	5,92	129	151	4,8	messaging/groef	7	48,25
5.5	RenoTwin 141	4,82	5,22	5,66	5,88	6,10	6,32	141	163	5,0	messaging/groef+purgoot	7	51,45
6.3	RenoTwin 166	5,65	6,06	6,50	6,72	6,94	7,16	166	188	5,4	messaging/groef+purgoot	7	55,00
6.7	RenoTwin 180	6,12	6,52	6,96	7,18	7,40	7,62	180	202	5,6	messaging/groef+purgoot	7	58,15
7.0	RenoTwin 188	6,19	6,58	7,02	7,24	7,46	7,68	188	210	5,8	messaging/groef+purgoot	7	61,30
7.3	RenoTwin 195	6,42	6,83	7,25	7,47	7,69	7,91	195	217	5,9	messaging/groef+purgoot	7	64,40
8.0	RenoTwin 224	7,33	7,72	8,16	8,38	8,60	8,82	224	246	6,4	messaging/groef+purgoot	7	68,05
9.0	RenoTwin 258	8,41	8,80	9,24	9,46	9,68	9,90	258	280	7,0	messaging/groef+purgoot	7	74,35

\* R<sub>C</sub>-waarde berekend bij een bestaand dakelement met een R<sub>C</sub> van 0,66 m<sup>2</sup>K/W bij dikte 20 mm, een R<sub>C</sub> van 0,88 m<sup>2</sup>K/W bij dikte 30 mm, een R<sub>C</sub> van 1,10 m<sup>2</sup>K/W bij dikte 40 mm en een R<sub>C</sub> van 1,32 m<sup>2</sup>K/W bij dikte 50 mm (Conform bijlage i.2.1.4 NTA 8800)

\*\* R<sub>C</sub>-waarde berekend bij toepassing op een niet geïsoleerd dakbeschoot van 22 mm **zonder** een luchtspouw tussen het dakbeschoot en de isolatieplaat (Conform tabel i.4 NTA 8800)

\*\*\* R<sub>C</sub>-waarde berekend bij toepassing op een niet geïsoleerd dakbeschoot van 22 mm **met** een luchtspouw tussen het dakbeschoot en de isolatieplaat (Conform tabel i.4 NTA 8800)

# SlimFix® RenoTwin

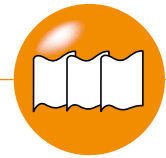

Renovatie-element voor na-isolatie op bestaande dakelementen en/of doorgezakte gordingdaken

## MILIEUPRESTATIES

Type	Milieuprestaties*			Type	Milieuprestaties*		
	MKI	CO <sub>2</sub> -emissies			MKI	CO <sub>2</sub> -emissies	
		Paris proof	GWP			Paris proof	GWP
<b>RenoTwin 82</b>	0,49	7	4,6	<b>RenoTwin 180</b>	0,87	13	8,8
<b>RenoTwin 97</b>	0,55	8	5,3	<b>RenoTwin 188</b>	0,90	13	9,2
<b>RenoTwin 114</b>	0,61	9	6,0	<b>RenoTwin 195</b>	0,92	14	9,5
<b>RenoTwin 129</b>	0,67	10	6,7	<b>RenoTwin 224</b>	1,03	16	10,7
<b>RenoTwin 141</b>	0,72	10	7,2	<b>RenoTwin 258</b>	1,16	18	12,2
<b>RenoTwin 166</b>	0,81	12	8,2				

\*\*MKI=Milieu Kosten Index in € / m<sup>2</sup>, Paris proof = CO<sub>2</sub>-uitstoot module A1 t/m A5 in in kg CO<sub>2</sub> eq /m<sup>2</sup>, GWP=Global Warming Potential gebaseerd op CO<sub>2</sub> eq (GWP-total over 100 jaar, module A t/m D) EN 15804 +A1, allen berekend met GPR Materiaal met data uit de NMD (febr. 2025). Zie ook uitleg pag. 5

## EXTRA BEVESTIGERS BIJ EEN OVERSTEK

Met extra schuin geplaatste schroeven (zie tekening) kan eenvoudig een overstek gerealiseerd worden. Hiervoor zijn per element 3 extra schroeven nodig. Kies voor de lengte de langste schroef zoals deze vermeld staat onder het betreffende type dakelement. Voorbeelden: Bij type RenoTwin 166 de schroef 365xØ8.

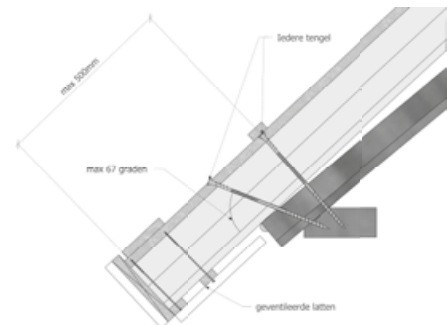

## SlimFix® RenoTwin

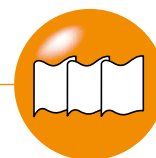

Renovatie-element voor na-isolatie op bestaande dakelementen en/of doorgezakte gordingdaken

## HULPMATERIALEN

Type	Uit te vlakken doorbuiging in mm	Bevestiging met RenoTwin schroeven Ø8*				
		Dikte bestaand dakpakket in mm				
		22	40	50	60	70
RenoTwin 82	0	195	195	225	225	225
	20	195	225	225	235	255
	30	225	225	235	255	255
RenoTwin 97	0	195	225	225	235	255
	20	225	235	255	255	275
	30	225	255	255	275	275
RenoTwin 114	0	225	225	235	255	255
	20	235	255	255	275	275
	30	255	255	275	275	302
RenoTwin 129	0	225	255	255	275	275
	20	255	275	275	302	302
	30	255	275	302	302	302
RenoTwin 141	0	235	255	275	275	302
	20	255	275	302	302	302
	30	275	302	302	302	335
RenoTwin 166	0	275	302	302	302	335
	20	302	302	335	335	335
	30	302	335	335	335	365

Type	Uit te vlakken doorbuiging in mm	Bevestiging met RenoTwin schroeven Ø8*				
		Dikte bestaand dakpakket in mm				
		22	40	50	60	70
RenoTwin 180	0	275	302	302	335	335
	20	302	335	335	335	365
	30	302	335	335	365	365
RenoTwin 188	0	302	302	335	335	335
	20	302	335	335	365	365
	30	335	335	365	365	365
RenoTwin 195	0	302	335	335	335	335
	20	335	335	335	365	365
	30	335	335	365	365	365
RenoTwin 224	0	335	335	365	365	365
	20	365	365	365	397	397
	30	365	365	397	397	397
RenoTwin 258	0	365	397	397	397	435
	20	397	397	435	435	435
	30	397	435	435	435	435

\*De lengte van de schroef is bepaald volgens NEN-EN 1995-1-1+C1+A1 en gebaseerd op: de dikte van RenoTwin + dikte bestaand dakpakket, incl. tengels + eventuele uitvlakking tot max. 30 mm + min. 40 mm gordingdiepte. Project-specifiek en bij hogere doorbuigingen kan IsoBouw de schroeflengte berekenen.

	RenoTwin schroeven									
	8x195	8x225	8x235	8x255	8x275	8x302	8x335	8x365	8x397	8x435
Eenheid	50 st./ds	50 st./ds	50 st./ds	50 st./ds	50 st./ds	50 st./ds	50 st./ds	50 st./ds	50 st./ds	25 st./ds
Verwerbare m <sup>2</sup> per eenheid	ca. 16,5	ca. 16,5	ca. 16,5	ca. 16,5	ca. 16,5	ca. 16,5	ca. 16,5	ca. 16,5	ca. 16,5	ca. 8
Prijs per eenheid	45,20	55,50	59,65	66,15	71,90	82,65	96,50	111,60	126,75	70,85
Indicatieve prijs per m <sup>2</sup> voor schroeven	2,75	3,35	3,60	4,00	4,35	5,00	5,85	6,75	7,70	8,85

Materiaal	Eenheid	Prijs
Waterdicht SlimFix Reno naadprofiel 3 m	8st. / bundel t.b.v. 24 m1	48,60
SlimFix schroefhulp (toepasbaar vanaf schroeflengte 275 mm)	st.	30,20
Voldraadschroef 6x120 t.b.v. kopgeveloverstek	100 st./ds (verbruik ca. 4 st./m <sup>2</sup> elementen met kopgeveloverstekvoorziening)	36,20

Materiaal	T.b.v. type	Eenheid*	Levertijd in werkdagen	Prijs per eenheid
Horizontale RenoGoot S (1,95 m, RAL 7021)	82 en 97	6 st. / doos (werkende lengte 11,7 m)	13	778,00
Horizontale RenoGoot M (1,95 m, RAL 7021)	114 en 129	6 st. / doos (werkende lengte 11,7 m)	13	866,00
Horizontale RenoGoot L (1,95 m, RAL 7021)	141 t/m 224	6 st. / doos (werkende lengte 11,7 m)	13	943,00
Verticale RenoGoot S (1,6 m, RAL 7021)	82 en 97	4 st. / doos (werkende lengte 6 m)	13	268,00
Verticale RenoGoot M (1,6 m, RAL 7021)	114 en 129	4 st. / doos (werkende lengte 6 m)	13	290,00
Verticale RenoGoot L (1,6 m, RAL 7021)	141 t/m 195	4 st. / doos (werkende lengte 6 m)	13	323,00

\* Het Horizontale RenoGoot-pakket bevat: 6x Horizontale RenoGoot (bestaande uit een kopplaat en een gootdeel), 14x brackets (ter versterking en koppeling) en 30x RVS-schroeven met verzonken kop Ø4 mm x 32 mm TX. Het Verticale RenoGoot-pakket bevat: 4x Verticale RenoGoot (bestaande uit een verholen goot en een afdekkap), 4x schuimrubberband (1,5 m) en 24x RVS-boorschroeven + rubberring Ø4.8 mm x 32 mm TX  
**Attentie: Bij gebruik van de RenoGoot altijd de SlimFix RenoTwin platen met druppootsparing bestellen.** De RenoGoot wordt alleen geleverd i.c.m. SlimFix RenoTwin of separaat als nalevering op een aantoonbaar eerder geleverde SlimFix RenoTwin order.

## FLEX-/ MAATWERKOPLOSSINGEN

Zie pag. 35 voor de toepasbare maatwerkoplossingen zoals een druppootsparing en nok-en gootafschuiningen.

## OVERIGE INFO

## Franco levering

Vanaf 100 m<sup>2</sup>, gelost

## Korte lengten

Lengten 2000-3200 mm extra levertijd 2 dagen

## Retourname reststukken

Zie pag. 38



# SlimFix® RenoTwin Solar

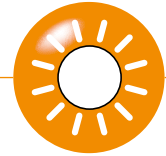

Renovatie-element geschikt voor de toepassing van PV-panelen

## PRODUCTINFORMATIE

<b>Toepassing</b>	Renovatie-element voor het na-isoleren van bestaande dakelementen en/of (doorgezakte) gordingdaken met dragend dakbeschot (vanaf 30°) bij woningen en utiliteitsgebouwen t/m klimaatklasse 3. Voorzien van een waterkerende en goed ventilerende onderlaag ter voorbereiding van een bedekking met zonnepanelen of een combinatie van zonnepanelen en pannen (indak-systemen).
<b>Breedte</b>	1000 mm (werkend)
<b>Lengte</b>	Op specificatie: van 2000 t/m 7500 mm
<b>Bovenzijde</b>	Versterkte en dampopen aluminiumfolie met rastermotief en anti-slip noppen, voorzien van 4 constructief ingelijmde houten regels, afm. 40 x 44 mm
<b>Isolatiekern</b>	EPS <sup>HR</sup> -SE met een verhoogd isolerend vermogen, voor minimaal 30% uit gerecyclede EPS-materiaal
<b>Onderzijde</b>	Versterkte, thermisch reflecterende en dampopen aluminiumfolie
<b>Randafwerking</b>	Langszijde: Kopse kanten recht of met gootdetail en/of nokafschuining
<b>Certificatie</b>	BCRG-verklaring, LCA, hout: PEFC-keurmerk
<b>ISDE-subsidie meldcode</b>	KA19577, geldend vanaf type 97 conform meldcodelijst RVO

## LEVERINGSPROGRAMMA

Attentie: Zie ook de noodzakelijke hulpmaterialen op pag. 34

R <sub>c</sub> -klasse	Type	R <sub>c</sub> waarde in m <sup>2</sup> K/W*						Dikte isolatie in mm	Dikte element in mm incl. tengels	Gewicht in kg/m <sup>2</sup> (ca.)	Randafwerking langszijde	Uiterste levertijd in werkdagen (o.o.v.)	Prijs per m <sup>2</sup>
		Bij isolatiedikte bestaand dakelement in mm											
		0**	0***	20	30	40	50						
3.5	RenoTwin Solar 82	2,82	3,22	3,66	3,88	4,10	4,32	82	104	4,8	messaging/groef	9	41,40
4.0	RenoTwin Solar 97	3,32	3,72	4,16	4,38	4,60	4,82	97	119	5,0	messaging/groef	9	44,60
4.5	RenoTwin Solar 114	3,88	4,29	4,73	4,95	5,17	5,39	114	136	5,3	messaging/groef	9	47,75
5.0	RenoTwin Solar 129	4,38	4,79	5,23	5,45	5,67	5,89	129	151	5,6	messaging/groef	9	51,20
5,5	RenoTwin Solar 141	4,78	5,19	5,63	5,85	6,07	6,29	141	163	5,8	messaging/groef+ purgoot	9	54,40
6.3	RenoTwin Solar 166	5,62	6,02	6,46	6,68	6,90	7,12	166	188	6,2	messaging/groef+ purgoot	9	57,95
6.7	RenoTwin Solar 180	6,08	6,49	6,93	7,15	7,37	7,59	180	202	6,5	messaging/groef+ purgoot	9	61,10
7.0	RenoTwin Solar 189	6,17	6,58	7,02	7,24	7,46	7,68	189	211	6,6	messaging/groef+ purgoot	9	64,25
7.3	RenoTwin Solar 195	6,38	6,79	7,22	7,44	7,66	7,88	195	217	6,8	messaging/ groef+purgoot	9	67,35
8.0	RenoTwin Solar 224	7,30	7,69	8,13	8,35	8,57	8,79	224	246	7,2	messaging/groef+ purgoot	9	71,00
9.0	RenoTwin Solar 258	8,38	8,77	9,21	9,43	9,65	9,87	258	280	7,8	messaging/groef+ purgoot	9	77,30

\* R<sub>c</sub>-waarde berekend bij een bestaand dakelement met een R<sub>c</sub> van 0,66 m<sup>2</sup>K/W bij dikte 20 mm, een R<sub>c</sub> van 0,88 m<sup>2</sup>K/W bij dikte 30 mm, een R<sub>c</sub> van 1,10 m<sup>2</sup>K/W bij dikte 40 mm en een R<sub>c</sub> van 1,32 m<sup>2</sup>K/W bij dikte 50 mm (Conform bijlage i.2.1.4 NTA 8800)

\*\* R<sub>c</sub>-waarde berekend bij toepassing op een niet geïsoleerd dakbeschot van 22 mm **zonder** een luchtspouw tussen het dakbeschot en de isolatieplaat (Conform tabel i.4 NTA 8800)

\*\*\* R<sub>c</sub>-waarde berekend bij toepassing op een niet geïsoleerd dakbeschot van 22 mm **met** een luchtspouw tussen het dakbeschot en de isolatieplaat (Conform tabel i.4 NTA 8800)

## EXTRA BEVESTIGERS BIJ EEN OVERSTEK

Met extra schuin geplaatste schroeven (zie tekening) kan eenvoudig een overstek gerealiseerd worden. Hiervoor zijn per element 3 extra schroeven nodig. Kies voor de lengte de langste schroef zoals deze vermeld staat onder het betreffende type dakelement. Voorbeelden: Bij type RenoTwin Solar 166 de schroef 365xØ8.

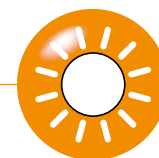

# SlimFix® RenoTwin Solar

Renovatie-element geschikt voor de toepassing van PV-panelen

## HULPMATERIALEN

Type	Uit te vlakken doorbuiging in mm	Bevestiging met RenoTwin schroeven Ø8*				
		Dikte bestaand dakpakket in mm				
		22	40	50	60	70
		Benodigde schroeflengte in mm				
RenoTwin Solar 82	0	195	195	225	225	225
	20	195	225	225	235	255
	30	225	225	235	255	255
RenoTwin Solar 97	0	195	225	225	235	255
	20	225	235	255	255	275
	30	225	255	255	275	275
RenoTwin Solar 114	0	225	225	235	255	255
	20	235	255	255	275	275
	30	255	255	275	275	302
RenoTwin Solar 129	0	225	255	255	275	275
	20	255	275	275	302	302
	30	255	275	302	302	302
RenoTwin Solar 141	0	235	255	275	275	302
	20	255	275	302	302	302
	30	275	302	302	302	335
RenoTwin Solar 166	0	275	302	302	302	335
	20	302	302	335	335	335
	30	302	335	335	335	365

Type	Uit te vlakken doorbuiging in mm	Bevestiging met RenoTwin schroeven Ø8*				
		Dikte bestaand dakpakket in mm				
		22	40	50	60	70
		Benodigde schroeflengte in mm				
RenoTwin Solar 180	0	275	302	302	335	335
	20	302	335	335	335	365
	30	302	335	335	365	365
RenoTwin Solar 189	0	302	302	335	335	335
	20	302	335	335	365	365
	30	335	335	365	365	365
RenoTwin Solar 195	0	302	335	335	335	335
	20	335	335	335	365	365
	30	335	335	365	365	365
RenoTwin Solar 224	0	335	335	365	365	365
	20	365	365	365	397	397
	30	365	365	397	397	397
RenoTwin Solar 258	0	365	397	397	397	435
	20	397	397	435	435	435
	30	397	435	435	435	435

\*De lengte van de schroef is bepaald volgens NEN-EN 1995-1-1+C1+A1 en gebaseerd op: de dikte van RenoTwin + dikte bestaand dakpakket, incl. tengels + eventuele uitvlakking tot max. 30 mm + min. 40 mm gordingdiepte. Projectspecifiek en bij hogere doorbuigingen kan IsoBouw de schroeflengte berekenen.

	RenoTwin schroeven									
	8x195	8x225	8x235	8x255	8x275	8x302	8x335	8x365	8x397	8x435
Einheid	50 st./ds	50 st./ds	50 st./ds	50 st./ds	50 st./ds	50 st./ds	50 st./ds	50 st./ds	50 st./ds	25 st./ds
Verwerbare m <sup>2</sup> per eenheid	ca. 16,5	ca. 16,5	ca. 16,5	ca. 16,5	ca. 16,5	ca. 16,5	ca. 16,5	ca. 16,5	ca. 16,5	ca. 8
Prijs per eenheid	45,20	55,50	59,65	66,15	71,90	82,65	96,50	111,60	126,75	70,85
Indicatieve prijs per m <sup>2</sup> voor schroeven	2,75	3,35	3,60	4,00	4,35	5,00	5,85	6,75	7,70	8,85

Materiaal	Einheid	Prijs
Waterdicht SlimFix Reno naadprofiel 3 m	8st. / bundel t.b.v. 24 m1	48,60
SlimFix schroefhulp (toepasbaar vanaf schroeflengte 275 mm)	st.	30,20

## HULPMATERIALEN EN BEVESTIGERS T.B.V. WATERKEREND ZONNEPANEEL-PLATFORM

Attentie: Deze hulpmaterialen worden alleen i.c.m. SlimFix® RenoTwin Solar dakelementen geleverd.

Materiaal	Einheid	Prijs
SlimFix® RenoTwin Solar module 1 m hoogte x 1 m breed (werkende maat)	st.	23,20
Montageplaatjes incl. RVS A2 schroeven torx25 5X40, incl. bitje	25st/zak	32,95
SlimFix Reno alu tengelprofiel, lengte 980 mm	st.	7,85
RVS A2 schroeven torx25 5x60, incl. bitje	50st/zak	6,15
Alu M8 adapterprofiel, lengte 340 mm	doos/10st.	32,90
EPDM randafdichting	rol/5,2 m	43,90
Solar dakvoetprofiel, lengte 900 mm	st.	8,25

## FLEX-/ MAATWERKOPLOSSINGEN

Zie pag. 35 voor de toepasbare maatwerkoplossingen zoals een druppootsparing en nok-en gootafschuiningen.

## OVERIGE INFO

**Franco levering** Vanaf 100 m<sup>2</sup>, gelost

**Korte lengten** Lengten 2000-3200 mm extra levertijd 2 dagen

**Retourname** Zie pag. 38

## HANDIGE ONLINE REKENTOOL















Via '[solar-tool.isobouw.nl](http://solar-tool.isobouw.nl)' kunt u aan de hand van enkele projectspecifieke gegevens snel en eenvoudig de exacte hoeveelheid hulpmaterialen bepalen.

SlimFix® Flex

NIEUWBOUW

RENOVATIE

## FLEX-/MAATWERKOPLOSSINGEN

Mogelijke flex-/ maatwerkopties	Opmerking / Uitvoering	Extra levertijd in werkdagen	Toeslagprijs	SlimFix <sup>XT</sup> R	SlimFix <sup>XT</sup> L	SlimFix <sup>XT</sup> R Solar	SlimFix <sup>XT</sup> L Solar	SlimFix <sup>XT</sup> Riet+	SlimFix <sup>XT</sup> Passief	SlimFix <sup>XT</sup> Passief M	SlimFix Reno <sup>Pro</sup>	SlimFix Reno <sup>+</sup>	SlimFix Reno <sup>Twin</sup> (Solar)
 Kopgevel- overstek- voorziening	Mogelijk vanaf R <sub>C</sub> 5.0 (R <sub>C</sub> 4.5+4.0 bij SlimFix <sup>XT</sup> Riet en R <sub>C</sub> 5.5 bij Reno <sup>Twin</sup> )	2 (4 bij reno)	99,00 / element (74,50 bij Reno <sup>Twin</sup> )	•	•	•	•	•	•*	•			•
 Kopgevel- boeiboord	Altijd in breedte van 1020 mm	2 -	36,75 / stuk geen	•		•			•				
 Kopgevel- muursparing	Met keep 50x227 mm Mogelijk vanaf R <sub>C</sub> 5.0	2	33,50 / element	•		•			•	•			
 Dakvenster- voorziening		2	82,25 / stuk	•	•	•	•	•	•	****			
 Druppoot- sparing	Afm. 28x38 mm t/m R <sub>C</sub> 2.5, 45x65 mm vanaf R <sub>C</sub> 3.0, bij Reno <sup>Pro</sup> 45x70	-	gratis								•	•	•
 Gootverjonging	Mogelijk vanaf R <sub>C</sub> 3.0 (R <sub>C</sub> 3.0+4.0 bij SlimFix <sup>XT</sup> Riet)	2	Lengte ≥ 1,5 m: 46,60/elem. Lengte < 1,5 m: 125,00/elem.		•		•	•	•	•			
 Boeiverjonging	Mogelijk vanaf R <sub>C</sub> 4.5 (R <sub>C</sub> 4.5+4.0 bij SlimFix <sup>XT</sup> Riet)****	2	Lengte ≥ 1,5 m: 46,60/elem. Lengte < 1,5 m: 125,00/elem. SlimFix <sup>XT</sup> Passief M: 20,00/elem.)		•		•	•	•	•****			
 Pos. nokafschuining	Van 5° tot 45° oplopend met 1° Van 45° tot 60° oplopend met 1°	- 2	gratis	•	•	•	•	•	•	•	v.a. 20°	•	•
 Neg. nokafschuining	Van 5° t/m 60° aflopend met 1° (zie ook pag. 36)	2	gratis	•	•	•	•	•	•	•	•*	•	•
 Pos. gootafschuining	Van 5° t/m 60° oplopend met 1° (zie ook pag. 36)	2	4,20 / element**	•	•	•	•	•	•	•	•*	•	•
 Neg. gootafschuining	Van 5° t/m 60° aflopend met 1° (zie ook pag. 36)	2	4,20 / element**	•	•	•	•	•	•	•	•*	•	•
 Speciale nok- goot- afschuining	Bijv. dubbele afschuining	2	Lengte ≥ 1,5 m: 26,00/elem. Lengte < 1,5 m: 125,00/elem.	•	•	•	•	•	•	•			
 Noklat	Niet mogelijk i.c.m. nokafschuining	2	10,00 / element	•	•	•	•	•	•				
 Paselement	Breedte min. 100 en max. 965 mm	2	14,80 / stuk *** 36,75 / stuk***	•		•				•		•	•
 Element op maat	Maatwerk	in overleg	op aanvraag	•	•	•	•	•	•*	•			

\* (Maat)uitvoering op aanvraag.

\*\* Facturatie gebaseerd op de langste lengte van de plaat.

\*\*\* Facturatie gebaseerd op de bruto-maat van 102 cm (100 cm bij Reno-element). Er kunnen max. 2 paselementen uit de 102 cm bruto-maat (100 cm bij Reno) gehaald worden onder de voorwaarde dat de lengte en eventuele afschuiningen van beide gelijk zijn en de breedte van de 2 elementen gelijk zijn en in totaal niet groter is dan 99 cm. Reno<sup>+</sup> en Reno<sup>Twin</sup>: De bestelbare breedtes zijn tussen 100 tot 480 of 540 tot 900 mm. Reno<sup>Twin</sup> Solar: De bestelbare breedtes zijn tussen 100 tot 332, 392 tot 629 of 689 tot 900 mm.

\*\*\*\* Plaatsing dakvensters mogelijk zonder voorziening.

\*\*\*\*\* Verjonging alleen met overstekende tengels, max. 50 cm.

# Nok- en gootafschuining bij dakelementen

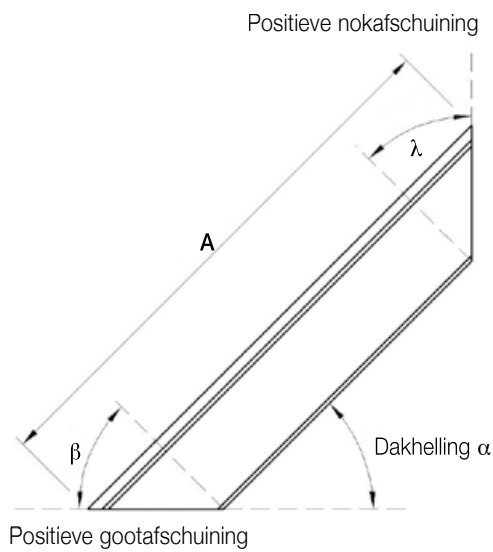

Pos. nokafschuining  $\lambda = \text{dakhelling } \alpha$

Pos. gootafschuining  $\beta = 90^\circ \text{ minus dakhelling } \alpha$

A = Berekeningslengte langste maat

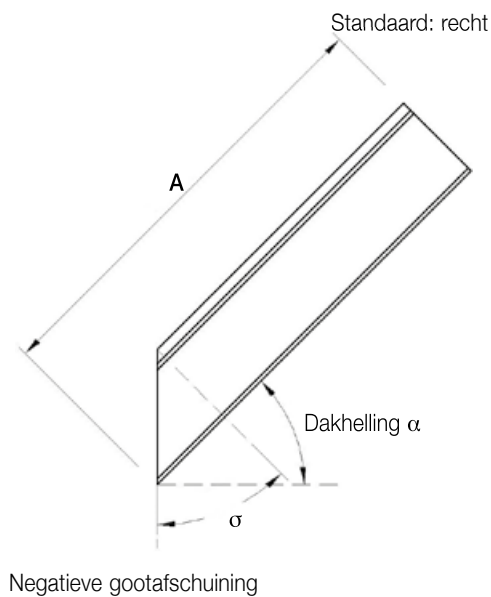

Neg. gootafschuining  $\sigma = \text{dakhelling } \alpha$

A = Berekeningslengte langste maat

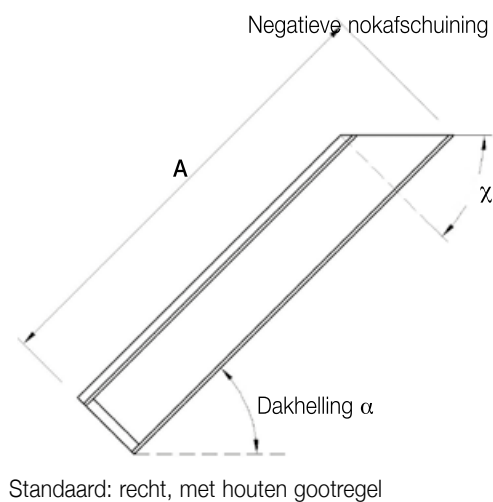

Neg. nokafschuining  $\chi = 90^\circ \text{ minus dakhelling } \alpha$

A = Berekeningslengte langste maat

# IsoBouw Avi-nestkast



Vogel-nestkast, fabrieksmatig geïntegreerd in isolerende dakelementen

## PRODUCTINFORMATIE

<b>Toepassing</b>	Toepasbaar bij SlimFix® Reno <sup>Twin</sup> en SlimFix® Reno <sup>Twin</sup> Solar vanaf type 166 en bij SlimFix Reno <sup>Pro</sup> en bij SlimFix® Reno <sup>+</sup> vanaf Rc 6.3.
<b>Geschikt als ....</b>	Nest- en broedvoorziening voor mussen, mezen en gierzwaluwen, ontwikkeld in samenwerking met Unitura
<b>Positie in dakelement</b>	Plaatsing aan de gootzijde van max. 1 nestkast per isolatieplaat (gecentreerd in de breedte).

## LEVERINGSPROGRAMMA

Type	Toeslagprijs per kast*
Avi-nestkast	80,00

\*Prijs is exclusief de kosten voor de isolatieplaten.

<b>Extra levertijd op dakelementen</b>	+ 2 werkdagen
--	---------------





# Use4ReUse recycle-service reststukken dakelementen

IsoBouw biedt de mogelijkheid om reststukken van onze dakelementen en zolderisolatie te laten retourneren (alle typen SlimFix, inclusief de door ons geleverde kunststofprofielen en/of Solar-modules). De reststukken worden vervolgens door IsoBouw gerecycled. Het EPS-materiaal wordt o.a. weer hergebruikt in nieuwe EPS-producten.

Voor de retourname stelt isoBouw retourbags ter beschikking. De kosten voor een retourbag bedraagt €25,00. De toeslag indien apart gereden moet worden voor het retourhalen bedraagt € 125,00 per rit.

Door gebruik te maken van onze Use4ReUse-service kunt u hoge storkosten voorkomen. Bovendien bevordert u de realisatie van een circulaire economie.

## Retournameproces

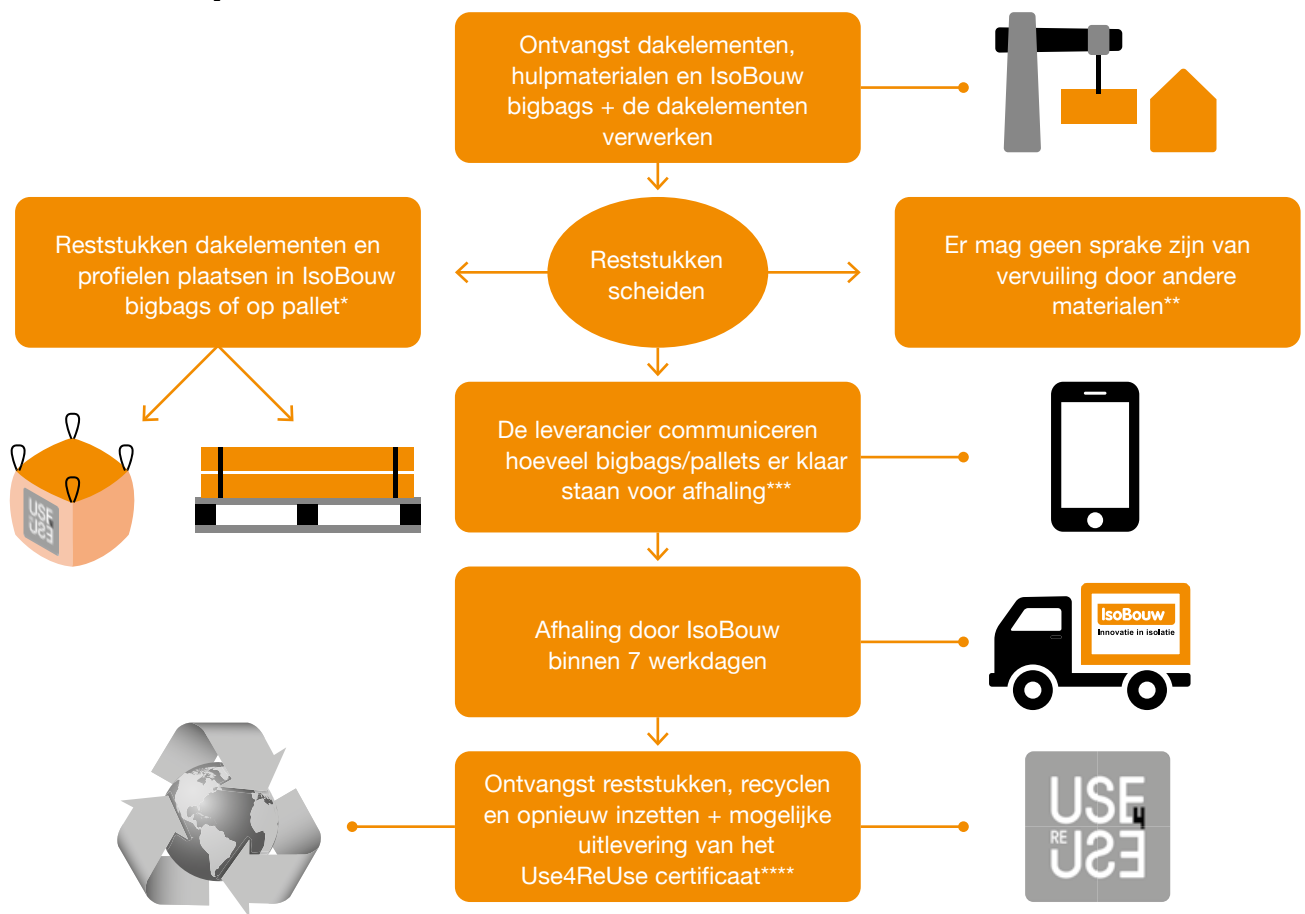

\* Bigbags sluiten en pallets bundelen.

\*\* We nemen enkel schone reststukken retour.

\*\*\* De verwerker dient de hoofdaannemer en/of bouwmaterialenhandel te informeren over hetgeen afgehaald moet worden (aantal zakken en/of m<sup>2</sup> pallet). De bouwmaterialenhandelaar dient vervolgens bij IsoBouw de opdracht in voor het retourhalen van het restmateriaal.

\*\*\*\* Kijk op onze site voor meer info over het Use4ReUse-certificaat.



**Voor een uitgebreide handleiding met omschrijving van alle voorwaarden verwijzen wij u naar de productpagina's op onze website.**

**Zie de info op pagina 4 voor het aanbieden van restmaterialen van onze overige producten.**



# 3. Spouwisolatie

## TOEPASSINGSMATRIX SPOUWISOLATIE

		pagina
<b>Extreem voordelige spouwisolatie met dubbele milieuwinst</b>	<b>IsoFort®</b>	40
		
<b>Voordelige spouwisolatie met een hoog isolerend vermogen</b>	<b>IsoFort<sup>HR</sup>®</b>	41
		
<b>Extreem dunne spouwisolatie met extra hoog isolerend vermogen</b>	<b>PolyFort<sup>Pro</sup>®</b>	42
		

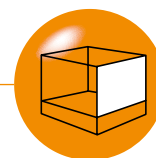
**IsoFort®****NIEUWBOUW**

## Extreem voordelige spouwisolatie

### PRODUCTINFORMATIE

<b>Toepassing</b>	Isolatieplaten voor geheel of gedeeltelijk gevulde spouwmuren, waarbij de keuze voor de isolatiedikte (resp. isolatiewaarde) niet wordt beperkt door de spouwbreedte
<b>Breedte</b>	625 mm (600 mm werkend)
<b>Lengte</b>	1225 mm (1200 mm werkend)
<b>Isolatie</b>	Wit/grijze EPS in brandveilige SE-kwaliteit aangevuld met gerecycled EPS
<b>Randafwerking</b>	Rondom sponning (25 mm)
<b>Certificatie</b>	LCA
<b>ISDE-subsidie meldcode</b>	KA20380, geldend vanaf type 155 conform meldcodelijst RVO

### LEVERINGSPROGRAMMA

Type	IsoFort 100	IsoFort 120	IsoFort 155
<b>R<sub>D</sub> waarde in m<sup>2</sup> K/W</b>	2,85	3,40	4,40
<b>R<sub>C</sub> waarde in m<sup>2</sup> K/W*</b>	<b>Constructie 1</b>	3,36	3,93
	<b>Constructie 2</b>	3,22	3,79
	<b>Constructie 3</b>	3,20	3,77
	<b>Constructie 4</b>	3,81	4,38
<b>Dikte element in mm</b>	100	120	155
<b>Toepasbaar in spouwbreedte in mm</b>	≥ 120	≥ 140	≥ 180
<b>Platen per pak</b>	6	5	3
<b>Uiterste levertijd in werkdagen</b>	5	5	5
<b>Prijs per m<sup>2</sup> **</b>	<b>20,35</b>	<b>24,65</b>	<b>31,85</b>

\* Berekend conform NTA 8800 o.b.v. van onderstaande constructievoorbelden. Kijk op onze website voor een handige rekenhulp waarmee u zelf eenvoudig de R<sub>C</sub>-waarde kunt berekenen bij een andere constructieopbouw.

\*\* Netto maat is facturatiemaat.

### CONSTRUCTIEVOORBEELDEN

<b>Binnenblad</b>	Constructie 1	Poriso 100 mm
	Constructie 2	Kalkzandsteen 1850 kg/m <sup>3</sup> 100 mm
	Constructie 3	Gewapend beton 160 mm
	Constructie 4	Cellenbeton 600 kg/m <sup>3</sup> 120 mm
<b>Spouwankers:</b>	RVS Ø 4: 4 stuks/m <sup>2</sup> t/m type 120, 6 stuks/m <sup>2</sup> vanaf type 140	
<b>Luchtspouw:</b>	≥ 20 mm	
<b>Buitenspouwblad:</b>	Metselwerk 100 mm	

### MILIEUPRESTATIES

Type	IsoFort 100	IsoFort 120	IsoFort 155		
<b>Milieu-prestaties*</b>	<b>MKI</b>	0,58	0,69	0,89	
	<b>CO<sub>2</sub>-emissies</b>	<b>Paris Proof</b>	9	11	15
		<b>GWP</b>	7,5	9,0	11,7

\*MKI=Milieu Kosten Index in € / m<sup>2</sup>, Paris proof = CO<sub>2</sub>-uitstoot module A1 t/m A5 in in kg CO<sub>2</sub> eq /m<sup>2</sup>, GWP=Global Warming Potential gebaseerd op CO<sub>2</sub> eq (GWP-total over 100 jaar, module A t/m D) EN 15804 +A1, allen berekend met GPR Materiaal met data uit de NMD (febr. 2025). Zie ook uitleg pag. 5

### OVERIGE INFO

<b>Verpakking</b>	Krimpfolie
<b>Minimale ordergrootte</b>	5 m <sup>3</sup> en uitsluitend volle pakketten
<b>Franco levering</b>	Vanaf 15 m <sup>3</sup> , ongelost
<b>Retourname reststukken</b>	Zie pag. 4

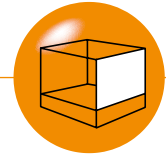
**IsoFort<sup>HR</sup>****NIEUWBOUW**

Voordelige spouwisolatie met een hoog isolerend vermogen

**PRODUCTINFORMATIE**

<b>Toepassing</b>	Isolatieplaten voor geheel of gedeeltelijk gevulde spouwmuren
<b>Breedte</b>	625 mm (600 mm werkend)
<b>Lengte</b>	1225 mm (1200 mm werkend)
<b>Isolatie</b>	EPS <sup>HR</sup> -SE met verhoogd isolerend vermogen
<b>Randafwerking</b>	Rondom sponning (25 mm)
<b>Certificatie</b>	LCA

**LEVERINGSPROGRAMMA**

Type	IsoFort <sup>HR</sup> 140	IsoFort <sup>HR</sup> 155
R <sub>D</sub> waarde in m <sup>2</sup> K/W	4,35	4,80
R <sub>C</sub> waarde in m <sup>2</sup> K/W*	Constructie 1	5,31
	Constructie 2	5,22
	Constructie 3	5,17
	Constructie 4	5,81
Dikte element in mm	140	155
Toepasbaar in spouwbreedte in mm	≥ 150	≥ 165
Platen per pak	4	3
Uiterste levertijd in werkdagen	5	5
Prijs per m <sup>2</sup> **	<b>34,00</b>	<b>40,00</b>

\* Berekend conform NTA 8800 o.b.v. van onderstaande constructievoorbeelden. Kijk op onze website voor een handige rekenhulp waarmee u zelf eenvoudig de R<sub>C</sub>-waarde kunt berekenen bij een andere constructieopbouw.

\*\* Netto maat is facturiatiemaat.

**CONSTRUCTIEVOORBEELDEN**

<b>Binnenblad</b>	Constructie 1	Poriso 100 mm
	Constructie 2	Kalkzandsteen 1850 kg/m <sup>3</sup> 100 mm
	Constructie 3	Gewapend beton 160 mm
	Constructie 4	Cellenbeton 600 kg/m <sup>3</sup> 120 mm
<b>Spouwankers:</b>	RVS Ø 4: 6 stuks/m <sup>2</sup>	
<b>Luchtspouw:</b>	≥ 20 mm	
<b>Buitenspouwblad:</b>	Metselwerk 100 mm	

**MILIEUPRESTATIES**

Type	IsoFort <sup>HR</sup> 140	IsoFort <sup>HR</sup> 155
Milieu- prestaties*	MKI	0,77
	Paris Proof	13
	CO <sub>2</sub> uitstoot in kg CO <sub>2</sub> eq	10,0
		11,1

\*MKI=Milieu Kosten Index in € / m<sup>2</sup>, Paris proof = CO<sub>2</sub>-uitstoot module A1 t/m A5 in in kg CO<sub>2</sub> eq /m<sup>2</sup>, GWP=Global Warming Potential gebaseerd op CO<sub>2</sub> eq (GWP-total over 100 jaar, module A t/m D) EN 15804 +A1, allen berekend met GPR Materiaal met data uit de NMD (febr. 2025). Zie ook uitleg pag. 5

**OVERIGE INFO**

<b>Verpakking</b>	Krimpfolie
<b>Minimale ordergrootte</b>	5 m <sup>3</sup> en uitsluitend volle pakketten
<b>Franco levering</b>	Vanaf 15 m <sup>3</sup> , ongelost
<b>Retourname reststukken</b>	Zie pag. 4

# PolyFortPro® NIEUWBOUW

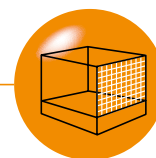

## Extreem dunne spouwisolatie met hoge isolatiewaarden

### PRODUCTINFORMATIE

<b>Toepassing</b>	Isolatieplaten voor gedeeltelijk gevulde spouwmuren, speciaal ontwikkeld om zeer hoge isolatiewaarden te bereiken zonder dat een aanpassing van de spouwbreedte noodzakelijk is
<b>Breedte</b>	625 mm (600 mm werkend)
<b>Lengte</b>	1225 mm (1200 mm werkend)
<b>Isolatie</b>	EPS <sup>HR</sup> -SE met verhoogd isolerend vermogen, éénzijdig gecacheerd met een thermisch reflecterende alufolie
<b>Randafwerking</b>	Rondom messing/groef-verbinding
<b>Certificatie</b>	LCA

### LEVERINGSPROGRAMMA

Type	PolyFortPro 110	PolyFortPro 120	PolyFortPro 124	PolyFortPro 134	PolyFortPro 165	PolyFortPro 196	
<b>R<sub>D</sub> waarde in m<sup>2</sup> K/W*</b>	4,11	4,44	4,57	4,89	5,89	6,89	
<b>R<sub>C</sub> waarde in m<sup>2</sup> K/W**</b>	<b>Constructie 1</b>	4,44	4,76	4,89	5,22	6,22	7,22
	<b>Constructie 2</b>	4,30	4,62	4,75	5,07	6,07	7,07
	<b>Constructie 3</b>	4,28	4,60	4,73	5,05	6,05	7,05
	<b>Constructie 4</b>	4,89	5,21	5,34	5,67	6,67	7,67
<b>Dikte element in mm</b>	110	120	124	134	165	196	
<b>Toepasbaar in spouwbreedte in mm</b>	≥ 140	≥ 140	≥ 150	≥ 160	≥ 190	≥ 220	
<b>Platen per pak</b>	5	4	4	4	3	2	
<b>Uiterste levertijd in werkdagen</b>	5	5	5	5	5	5	
<b>Prijs per m<sup>2</sup> ***</b>	<b>50,60</b>	<b>53,65</b>	<b>55,30</b>	<b>59,30</b>	<b>67,15</b>	<b>74,55</b>	

\* R-waarde is R<sub>D</sub>-waarde isolatie + reflectiewaarde folie bij een resterende luchtspouw ≥ 20 mm

\*\* Berekend conform NTA 8800 o.b.v. van onderstaande constructievoorbelden. Kijk op onze website voor een handige rekenhulp waarmee u zelf eenvoudig de R<sub>C</sub>-waarde kunt berekenen bij een andere constructieopbouw.

\*\*\* Netto maat is facturatiemaat

### CONSTRUCTIEVOORBEELDEN

<b>Binnenblad</b>	Constructie 1	Poriso 100 mm
	Constructie 2	Kalkzandsteen 1850 kg/m <sup>3</sup> 100 mm
	Constructie 3	Gewapend beton 160 mm
	Constructie 4	Cellenbeton 600 kg/m <sup>3</sup> 120 mm
<b>Spouwankers:</b>	RVS Ø 4 4 stuks t/m type 120, 6 stuks vanaf type 140	
<b>Luchtspouw:</b>	≥ 20 mm	
<b>Buitenspouwblad:</b>	Metselwerk 100 mm	

### MILIEUPRESTATIES

Type	PolyFortPro 110	PolyFortPro 120	PolyFortPro 124	PolyFortPro 134	PolyFortPro 165	PolyFortPro 196		
<b>Milieu-prestaties*</b>	<b>MKI</b>	0,71	0,77	0,79	0,85	1,02	1,20	
	<b>CO<sub>2</sub>-emissies</b>	<b>Paris Proof</b>	11	12	12	13	16	19
		<b>GWP</b>	9,0	9,7	10,0	10,8	13,0	15,3

\*MKI=Milieu Kosten Index in €/m<sup>2</sup>, Paris proof = CO<sub>2</sub>-uitstoot module A1 t/m A5 in in kg CO<sub>2</sub> eq /m<sup>2</sup>, GWP=Global Warming Potential gebaseerd op CO<sub>2</sub> eq (GWP-total over 100 jaar, module A t/m D) EN 15804 +A1, allen berekend met GPR Materiaal met data uit de NMD (febr. 2025). Zie ook uitleg pag. 5

### OVERIGE INFO

<b>Verpakking</b>	Krimpfolie
<b>Minimale ordergrootte</b>	5 m <sup>3</sup> en uitsluitend volle pakketten
<b>Franco levering</b>	Vanaf 15 m <sup>3</sup> , ongelost
<b>Retourname reststukken</b>	Zie pag. 4

# 4. Gevelisolatie

## TOEPASSINGSMATRIX GEVELISOLATIE

Gevelisolatiesysteem voor droge gevelsystemen

SlimFort®

pagina

44



**SlimFort®**

NIEUWBOUW

RENOVATIE

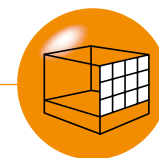

## De beste isolatie-oplossing voor droge gevelsystemen

### PRODUCTINFORMATIE

<b>Toepassing</b>	Isolatieplaten voor geventileerde gevels voorzien van droge gevelbekleding, horizontaal en verticaal verwerkbaar. Geschikt voor nieuwbouw en renovatiewerken op draagstructuren van beton en massief of geperforeerd metselwerk. Neem voor de toepassing in kustgebieden contact op met IsoBouw. Informatie over het toepasbare gewicht van de gevelbekleding in combinatie met de gevelhoogte kunt u zien in onze rekentool: <a href="http://slimfort-tool.isobouw.nl">slimfort-tool.isobouw.nl</a> .
<b>Breedte</b>	600 mm (werkend)
<b>Lengte</b>	1200 mm (werkend)
<b>Geïntegreerde beugels</b>	4 geïntegreerde metalen beugels per plaat
<b>Isolatie</b>	Grijze EPS <sup>HR</sup> -SE met verhoogd isolerend vermogen, ter plaatse van de metalen beugels oranje EPS-SE in verhoogde dichtheid
<b>Randafwerking</b>	Rondom messing/groef klikverbinding
<b>Certificatie</b>	BCRG-verklaring, LCA, Efectis,
<b>ISDE-subsidie meldcode</b>	KA18316, geldend vanaf type 3.5 conform meldcodelijst RVO

### LEVERINGSPROGRAMMA

	SlimFort® 2.5	SlimFort® 3.5	SlimFort® 4.0	SlimFort® 4.7	SlimFort® 5.0
R <sub>c</sub> waarde in m <sup>2</sup> K/W*	2,5	3,5	4,0	4,7	5,0
R <sub>D</sub> waarde in m <sup>2</sup> K/W	2,65	3,75	4,30	5,09	5,35
Dikte element in mm	95	130	147	171	181
Dikte incl. houten regelwerk (dubbel)	143	178	195	219	229
Gewicht in kg/m <sup>2</sup> (ca.)**	2,9	3,8	4,2	4,7	4,9
Platen per pakket	4	4	2	2	2
Levertijd in werkdagen (o.o.v.)	6	6	6	6	6
Prijs per m <sup>2</sup> ***	<b>39,30</b>	<b>45,55</b>	<b>49,10</b>	<b>52,60</b>	<b>54,70</b>

\* Conform NTA 8800 inclusief C1; 2014 bij een achterconstructie van 100 mm kalkzandsteen.

Raadpleeg ook '[slimfort-tool.isobouw.nl](http://slimfort-tool.isobouw.nl)' voor een projectadvies op maat

\*\* Exclusief houten regelwerk en gevelbekleding.

\*\*\* Werkende maat is facturiatiemaat.

Bij de R<sub>c</sub>-waarden 5.8 t/m 7.5 geldt een 2-laagse opbouw met SlimFort 3.5 i.c.m. met een EPS<sup>HR</sup> 150-SE achterplaat.

	SlimFort® 5.8	SlimFort® 6.7	SlimFort® 7.5
R <sub>c</sub> waarde in m <sup>2</sup> K/W*	5,8	6,7	7,5
R <sub>D</sub> waarde in m <sup>2</sup> K/W	6,35	7,30	8,30
Dikte incl. houten regelwerk (dubbel)	258	288	318
Gewicht in kg/m <sup>2</sup> (ca.)**	5,8	6,5	7,3
Prijs per m <sup>2</sup> ***	<b>45,55 + EPS<sup>HR</sup> 150-SE achterplaat</b>		

\* Conform NTA 8800 inclusief C1; 2014 bij een achterconstructie van 100 mm kalkzandsteen.

Raadpleeg ook '[slimfort-tool.isobouw.nl](http://slimfort-tool.isobouw.nl)' voor een projectadvies op maat

\*\* Exclusief houten regelwerk en gevelbekleding.

\*\*\* Werkende maat is facturiatiemaat.

	EPS <sup>HR</sup> 150-SE 1000 x 1200 mm achterplaat t.b.v SlimFort 5.8 t/m 7.5		
Dikte in mm	80	110	140
T.b.v.****	SlimFort® 5.8	SlimFort® 6.7	SlimFort® 7.5
Levertijd in werkdagen (o.o.v.)	6	6	6
Prijs per m <sup>2</sup>	<b>13,75</b>	<b>18,85</b>	<b>24,05</b>

\*\*\*\* Raadpleeg de online rekentool voor de juiste diktebepaling. De platen zijn met rechte kanten.

## MILIEUPRESTATIES

Type			SlimFort 2.5	SlimFort 3.5	SlimFort 4.0	SlimFort 4.7	SlimFort 5.0
Milieu- prestaties*	MKI		0,88	1,15	1,28	1,47	1,55
	CO <sub>2</sub> - emissies	Paris Proof	15	20	22	25	26
		GWP	11,1	14,7	16,4	18,9	19,9

\*MKI=Milieu Kosten Index in € / m<sup>2</sup>, Paris proof = CO<sub>2</sub>-uitstoot module A1 t/m A5 in in kg CO<sub>2</sub> eq /m<sup>2</sup>, GWP=Global Warming Potential gebaseerd op CO<sub>2</sub> eq (GWP-total over 100 jaar , module A t/m D) EN 15804 +A1, allen berekend met GPR Materiaal met data uit de NMD (febr. 2025). Zie ook uitleg pag. 5

## OVERIGE INFO

**Verpakking** In gebundelde pakketten, gebundeld op EPS-blokken.

**Minimale ordergrootte** Uitsluitend in volle pakketten



**Franco levering** Vanaf 50 m<sup>2</sup>, gelost

**Retourname reststukken** Zie pag. 4



# 5. Vloerisolatie

## TOEPASSINGSMATRIX VLOERISOLATIE

			pagina
<b>EPS vloerplaat.</b> 	Standaard	IsoBouw Vloerplaat	47
	Extra eco-vriendelijk	IsoBouw Eco30 vloerplaat	48
<b>Naadloze EPS vloerplaat.</b> 	Standaard	IsoBouw Klik-vloerplaat	49
	Extra eco-vriendelijk	IsoBouw Eco50 Klik-vloerplaat	50

# IsoBouw Vloerplaat

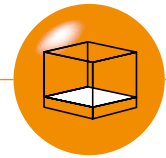

## Standaard EPS vloerisolatie

### PRODUCTINFORMATIE

<b>Toepassing</b>	Als isolatie onder vloeren die in het werk gestort worden
<b>Lengte x breedte</b>	EPS 100-SE: 1000 x 500, 1000 x 1000 of 2000 x 1000 mm EPS 150-SE: 1000 x 1000 of 2000 x 1000 mm EPS 200-SE: 1000 x 1000 of 2000 x 1000 mm Voor afwijkende specificaties zie pagina 7 of op aanvraag
<b>Isolatie</b>	EPS-SE met een druksterkte van 100, 150 of 200 kPa
<b>Randafwerking</b>	Rechte kanten
<b>Certificatie</b>	BCRG-verklaring voor type 100-SE, LCA
<b>ISDE-subsidie meldcode</b>	EPS 100-SE: KA18176, EPS 150-SE: KA18179, EPS 200-SE: KA18182

### LEVERINGSPROGRAMMA + ISOLATIEWAARDEN + MILIEUPRESTATIES

Dikte in mm	Platen per pak	EPS 100-SE				EPS 150-SE				EPS 200-SE			
		R <sub>D</sub> *	Milieuprestaties**			R <sub>D</sub> *	Milieuprestaties**			R <sub>D</sub> *	Milieuprestaties**		
			MKI	CO <sub>2</sub> -emissies			MKI	CO <sub>2</sub> -emissies			MKI	CO <sub>2</sub> -emissies	
			Paris proof	GWP			Paris proof	GWP			Paris proof	GWP	
50	10	1,35	0,23	4	2,6	1,45	0,29	5	3,3	1,45	0,38	6	4,2
60	8	1,65	0,28	5	3,1	1,75	0,35	6	3,9	1,75	0,45	7	5,1
70	7	1,90	0,32	5	3,6	2,05	0,41	7	4,5	2,05	0,53	9	5,9
80	6	2,20	0,37	6	4,1	2,35	0,46	8	5,2	2,35	0,60	10	6,8
90	5	2,50	0,41	7	4,7	2,60	0,52	8	5,8	2,60	0,68	11	7,6
100	5	2,75	0,46	8	5,2	2,90	0,58	9	6,5	2,90	0,75	12	8,4
110	4	3,05	0,51	8	5,7	3,20	0,64	10	7,1	3,20	0,83	13	9,3
120	4	3,30	0,55	9	6,2	3,50	0,69	11	7,8	3,50	0,90	15	10,1
130	3	3,60	0,60	10	6,7	3,80	0,75	12	8,4	3,80	0,98	16	11,0
140	3	3,85	0,64	11	7,2	4,10	0,81	13	9,1	4,10	1,05	17	11,8
150	3	4,15	0,69	11	7,7	4,40	0,87	14	9,7	4,40	1,13	18	12,7
160	3	4,40	0,74	12	8,3	4,70	0,93	15	10,4	4,70	1,20	20	13,5
170	2	4,70	0,78	13	8,8	5,00	0,98	16	11,0	5,00	1,28	21	14,4
180	2	5,00	0,83	14	9,3	5,25	1,04	17	11,7	5,25	1,36	22	15,2
200	2	5,55	0,92	15	10,3	5,85	1,16	19	13,0	5,85	1,51	24	16,9
<b>Levertijd in werkdagen</b>		4 (7 bij ≥ 160 mm)				4 (7 bij ≥ 160 mm)				4 (7 bij ≥ 160 mm)			
<b>Prijs per m<sup>3</sup></b>		<b>235,50</b>				<b>295,00</b>				<b>352,00</b>			

\* R<sub>D</sub>-waarde in m<sup>2</sup> K/W conform EN 13163. Gebruik onze rekentool op onze website voor een projectspecifieke R<sub>D</sub>-berekening.

\*\*MKI=Milieu Kosten Index in € / m<sup>2</sup>, Paris proof = CO<sub>2</sub>-uitstoot module A1 t/m A5 in in kg CO<sub>2</sub> eq /m<sup>2</sup>, GWP=Global Warming Potential gebaseerd op CO<sub>2</sub> eq (GWP-total over 100 jaar, module A t/m D) EN 15804 +A1, allen berekend met GPR Materiaal met data uit de NMD (febr. 2025). Zie ook uitleg pag. 5

### OVERIGE INFO

<b>Verpakking</b>	In krimpfolie
<b>Minimale orderregel</b>	5 m <sup>3</sup> per specificatie (bij diktes ≥ 160 mm 10 m <sup>3</sup> ) en uitsluitend in volle pakketten
<b>Franco levering</b>	Vanaf 15 m <sup>3</sup> , ongelost
<b>Retourname reststukken</b>	Zie pag. 4

# Eco30 Vloerplaat



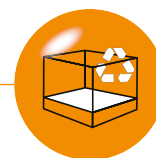

Extra eco-vriendelijke airpop® vloerisolatie

## PRODUCTINFORMATIE

<b>Toepassing</b>	Uitsluitend toepasbaar als isolatie onder vloeren die in het werk gestort worden
<b>Breedte</b>	625 mm (600 mm werkend)
<b>Lengte</b>	1225 mm (1200 mm werkend)
<b>Isolatie</b>	Wit/grijze EPS 100, aangevuld met minimaal 30% gerecyclede EPS
<b>Randafwerking</b>	Rondom sponning (25 mm)
<b>Certificatie</b>	LCA
<b>ISDE-subsidie meldcode</b>	KA18176

## LEVERINGSPROGRAMMA + ISOLATIEWAARDEN + MILIEUPRESTATIES

Dikte in mm	Platen per pak	Eco30 Vloerplaat			
		R <sub>D</sub> -waarde in m <sup>2</sup> K/W*	MKI	Milieuprestaties***	
				Paris proof	GWP
140	4	4,0	0,60	8	7,3
Levertijd in werkdagen		5			
Prijs per m <sup>3</sup> **		235,50			

\* R<sub>D</sub>-waarde in m<sup>2</sup>K/W conform EN 13163. Gebruik onze rekentool op onze website voor een projectspecifieke R<sub>c</sub>-berekening

\*\* Netto maat is facturiatiemaat

\*\*\*MKI=Milieu Kosten Index in € / m<sup>2</sup>, Paris proof = CO<sub>2</sub>-uitstoot module A1 t/m A5 in in kg CO<sub>2</sub> eq /m<sup>2</sup>, GWP=Global Warming Potential gebaseerd op CO<sub>2</sub> eq (GWP-total over 100 jaar , module A t/m D) EN 15804 +A1, allen berekend met GPR Materiaal met data uit de NMD (febr. 2025). Zie ook uitleg pag. 5

## OVERIGE INFO

<b>Verpakking</b>	In krimpfolie
<b>Minimale orderregel</b>	5 m <sup>3</sup> per specificatie en uitsluitend in volle pakketten
<b>Franco levering</b>	Vanaf 15 m <sup>3</sup> , ongelost
<b>Retourname reststukken</b>	Zie pag. 4

# IsoBouw Klik-vloerplaat

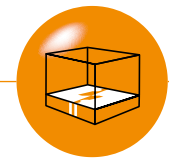
## Naadloze EPS vloerisolatie

### PRODUCTINFORMATIE

<b>Toepassing</b>	Als isolatie onder vloeren die in het werk gestort worden
<b>Breedte</b>	1200 mm (1165 mm werkend)
<b>Lengte</b>	2000 mm (1965 mm werkend)
<b>Isolatie</b>	EPS-SE met een druksterkte van 100, 150 of 200 kPa
<b>Randafwerking</b>	Rondom met zelfzoekende randafwerking met klik-verbinding
<b>Certificatie</b>	BCRG-verklaring voor type 100-SE, LCA
<b>ISDE-subsidie meldcode</b>	EPS 100-SE: KA18176, EPS 150-SE: KA18179, EPS 200-SE: KA18182

### LEVERINGSPROGRAMMA + ISOLATIEWAARDEN + MILIEUPRESTATIES

Dikte in mm*	Platen per pak	EPS 100-SE				EPS 150-SE				EPS 200-SE			
		R <sub>D</sub> **	Milieuprestaties****			R <sub>D</sub> **	Milieuprestaties****			R <sub>D</sub> **	Milieuprestaties****		
			MKI	CO <sub>2</sub> -emissies			MKI	CO <sub>2</sub> -emissies			MKI	CO <sub>2</sub> -emissies	
				Paris proof	GWP			Paris proof	GWP			Paris proof	GWP
80	6	2,20	0,37	6	4,1	2,35	0,46	8	5,2	2,35	0,60	10	6,8
90	5	2,50	0,41	7	4,7	2,60	0,52	8	5,8	2,60	0,68	11	7,6
100	5	2,75	0,46	8	5,2	2,90	0,58	9	6,5	2,90	0,75	12	8,4
110	4	3,05	0,51	8	5,7	3,20	0,64	10	7,1	3,20	0,83	13	9,3
120	4	3,30	0,55	9	6,2	3,50	0,69	11	7,8	3,50	0,90	15	10,1
130	3	3,60	0,60	10	6,7	3,80	0,75	12	8,4	3,80	0,98	16	11,0
140	3	3,85	0,64	11	7,2	4,10	0,81	13	9,1	4,10	1,05	17	11,8
150	3	4,15	0,69	11	7,7	4,40	0,87	14	9,7	4,40	1,13	18	12,7
160	3	4,40	0,74	12	8,3	4,70	0,93	15	10,4	4,70	1,20	20	13,5
170	2	4,70	0,78	13	8,8	5,00	0,98	16	11,0	5,00	1,28	21	14,4
180	2	5,00	0,83	14	9,3	5,25	1,04	17	11,7	5,25	1,36	22	15,2
200	2	5,55	0,92	15	10,3	5,85	1,16	19	13,0	5,85	1,51	24	16,9
<b>Levertijd in werkdagen</b>		4 (7 bij ≥ 160 mm)				7				7			
<b>Prijs per m<sup>3</sup>***</b>		<b>243,50</b>				<b>303,00</b>				<b>360,00</b>			

\* Andere diktes op aanvraag.

\*\* R<sub>D</sub>-waarde in m<sup>2</sup>K/W conform EN 13163. Gebruik onze rekentool op onze website voor een projectspecifieke R<sub>C</sub>-berekening.

\*\*\* Facturatiemaat: 2000 x 1200 mm.

\*\*\*\* MKI=Milieu Kosten Index in € / m<sup>2</sup>, Paris proof = CO<sub>2</sub>-uitstoot module A1 t/m A5 in in kg CO<sub>2</sub> eq /m<sup>2</sup>, GWP=Global Warming Potential gebaseerd op CO<sub>2</sub> eq (GWP-total over 100 jaar, module A t/m D) EN 15804 +A1, allen berekend met GPR Materiaal met data uit de NMD (febr. 2025). Zie ook uitleg pag. 5

### OVERIGE INFO

<b>Verpakking</b>	In krimpfolie
<b>Minimale ordergrootte</b>	EPS 100-SE 5 m <sup>3</sup> per specificatie (bij diktes ≥ 160 mm 50 m <sup>3</sup> ) en uitsluitend in volle pakketten EPS 150/200-SE 10 m <sup>3</sup> per specificatie (bij diktes ≥ 160 mm 50 m <sup>3</sup> ) en uitsluitend in volle pakketten
<b>Franco levering</b>	Vanaf 15 m <sup>3</sup> , ongelost
<b>Retourname reststukken</b>	Zie pag. 4

# Eco50 Klik-vloerplaat



GreenLine

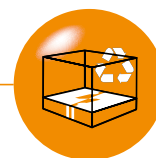

## PRODUCTINFORMATIE

<b>Toepassing</b>	Als isolatie onder vloeren die in het werk gestort worden
<b>Breedte</b>	1200 mm (1165 mm werkend)
<b>Lengte</b>	2000 mm (1965 mm werkend)
<b>Isolatie</b>	EPS-SE met een druksterkte van 100 kPa, met minimaal 50% gerecyclede EPS content o.b.v. Greenline 50/50
<b>Randafwerking</b>	Rondom met zelfzoekende randafwerking met klik-verbinding
<b>Certificatie</b>	LCA
<b>ISDE-subsidie meldcode</b>	KA18176

## LEVERINGSPROGRAMMA + ISOLATIEWAARDEN + MILIEUPRESTATIES

Dikte in mm	Platen per pak	Eco50 Klik-vloerplaat			
		R <sub>D</sub> -waarde in m <sup>2</sup> K/W*	MKI	Milieuprestaties***	
				CO <sub>2</sub> -emissies	
				Paris proof	GWP
130	3	3,60	0,53	5	6,4
140	3	3,85	0,57	6	6,8
150	3	4,15	0,61	6	7,3
160	3	4,40	0,65	7	7,8
170	2	4,70	0,69	7	8,3
180	2	5,00	0,73	7	8,8
200	2	5,55	0,82	8	9,8
<b>Levertijd in werkdagen</b>		7			
<b>Prijs per m<sup>3</sup>**</b>		<b>257,00</b>			

\* R<sub>D</sub>-waarde in m<sup>2</sup>K/W conform EN 13163. Gebruik onze rekentool op onze website voor een projectspecifieke R<sub>c</sub>-berekening

\*\* Facturatiemaat: 2000 x 1200 mm



\*\*\*MKI=Milieu Kosten Index in € / m<sup>2</sup>, Paris proof = CO<sub>2</sub>-uitstoot module A1 t/m A5 in in kg CO<sub>2</sub> eq /m<sup>2</sup>, GWP=Global Warming Potential gebaseerd op CO<sub>2</sub> eq (GWP-total over 100 jaar, module A t/m D) EN 15804 +A1, allen berekend met GPR Materiaal met data uit de NMD (febr. 2025). Zie ook uitleg pag. 5

## OVERIGE INFO

<b>Verpakking</b>	In krimfolie
<b>Minimale orderregel</b>	5 m <sup>3</sup> per specificatie en uitsluitend in volle pakketten
<b>Franco levering</b>	Vanaf 15 m <sup>3</sup> , ongelost
<b>Retourname reststukken</b>	Zie pag. 4

# 6. Funderingsbekisting

## TOEPASSINGSMATRIX FUNDERINGSBEKISTING

<b>PowerKist</b>	EPS funderingsbekisting voor paalfunderingen t/m kisthoogte 700 mm	52
		
<b>PowerKist XL</b>	EPS funderingsbekisting voor paalfunderingen voor kisthoogtes $\geq$ 800 mm	53
		
<b>PowerKist<sup>Duo</sup></b>	EPS/XPS vorstrandbekisting voor fundering op staal	54
		



# PowerKist®

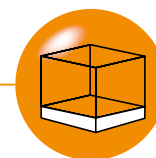

## EPS bekistingssysteem voor paalfunderingen

### PRODUCTINFORMATIE

<b>Toepassingsgebied</b>	Verloren bekistingssysteem van EPS t.b.v. paalfunderingsconstructies
<b>Materiaal</b>	Systeem in EPS-SE met geïntegreerde PS stroken bestaande uit losse bodemplaten en zijwanden
<b>Breedte</b>	300, 350, 400, 450, 500, 550, 600, 650, 700, 750 of 800 mm
<b>Lengte</b>	1200 mm
<b>Hoogte</b>	400, 450, 500, 550, 600, 650 of 700 mm (Zie PowerKist XL voor hogere maten)
<b>Randafwerking bodemplaat</b>	Messing- /groefaansluiting
<b>Randafwerking zijwand</b>	Messing- /groefaansluiting

### LEVERINGSPROGRAMMA

Type bekisting		Zijwanden in mm						
		400	450	500	550	600	650	700
Bodemplaten* in mm	Prijs losse plaat per m <sup>1</sup>	6,30	7,50	8,75	14,15	14,90	18,70	20,25
		Prijs totaal systeem (1x bodemplaat + 2x zijwand) per m <sup>1**</sup>						
300	13,95	26,55	28,95	31,45	42,25	43,75	51,35	54,45
350	14,40	27,00	29,40	31,90	42,70	44,20	51,80	54,90
400	15,25	27,85	30,25	32,75	43,55	45,05	52,65	55,75
450	17,55	30,15	32,55	35,05	45,85	47,35	54,95	58,05
500	18,35	30,95	33,35	35,85	46,65	48,15	55,75	58,85
550	19,60	32,20	34,60	37,10	47,90	49,40	57,00	60,10
600	20,75	33,35	35,75	38,25	49,05	50,55	58,15	61,25
650	23,45	36,05	38,45	40,95	51,75	53,25	60,85	63,95
700	29,95	42,55	44,95	47,45	58,25	59,75	67,35	70,45
750	34,60	47,20	49,60	52,10	62,90	64,40	72,00	75,10
800	39,15	51,75	54,15	56,65	67,45	68,95	76,55	79,65
Levertijd in werkdagen (o.o.v.)		6						

\* De bodemplaten zijn dusdanig voorbereid dat met iedere plaat probleemloos eind-, hoek-, en T- stukken gemaakt kunnen worden.

\*\* Bodemplaten en zijwanden worden op de factuur apart opgevoerd.

### HULPMATERIALEN

Breedte kist	Bovenbeugels afhankelijk van breedte kist*											Haringen
	300	350	400	450	500	550	600	650	700	750	800	
Type bovenbeugel	B 300	B 350	B 400	B 450	B 500	B 550	B 600	B 650	B 700	B 750	B 800	
Eenheid bundel	10 st.	10 st.	10 st.	10 st.	10 st.	10 st.	10 st.	10 st.	10 st.	10 st.	10 st.	10 st.
Verwerkbaar aantal m <sup>1</sup> per bundel	6	6	6	6	6	6	6	6	6	6	6	12
Prijs bovenbeugels bundel/10st.	12,95	13,50	14,00	14,75	15,30	15,75	16,20	16,80	17,45	18,15	18,75	8,70

\* Voor de houten ribben wordt geadviseerd afmeting 50 x 70 mm.

### OVERIGE INFO

<b>Verpakking</b>	Alle typen bodem- en zijwanden per 4 stuks verpakt
<b>Minimale ordergrootte</b>	25 m <sup>1</sup> (complete kist, bodemplaten + zijwanden) en uitsluitend volle pakketten
<b>Franco levering</b>	Vanaf 50 m <sup>1</sup> (complete kist, bodemplaten + zijwanden), ongelost
<b>Retourname reststukken</b>	Zie pag. 4

# PowerKist® XL

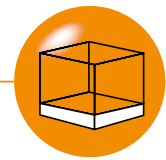

## EPS bekistingssysteem in extra grote maten voor paalfunderingen

### PRODUCTINFORMATIE

<b>Toepassingsgebied</b>	Verloren bekistingssysteem van EPS t.b.v. paalfunderingsconstructies
<b>Materiaal</b>	Systeem in EPS-SE met geïntegreerde PS stroken bestaande uit losse bodemplaten en zijwanden
<b>Breedte</b>	500, 550, 600, 650, 700, 750 of 800 mm
<b>Lengte</b>	1200 mm
<b>Hoogte</b>	800, 900 of 1000 mm (Zie prijsblad 'PowerKist' voor lagere maten)
<b>Randafwerking bodemplaat</b>	Messing- /groefaansluiting
<b>Randafwerking zijwand</b>	Messing- /groefaansluiting

### LEVERINGSPROGRAMMA

Type bekisting		Zijwanden in mm		
		800	900	1000
Bodemplaten* in mm	Prijs losse plaat per m <sup>1</sup>	28,35	40,75	48,50
		Prijs totaal systeem (1x bodemplaat + 2x zijwand) per m <sup>1**</sup>		
500	18,35	75,05	99,85	115,35
550	19,60	76,30	101,10	116,60
600	20,75	77,45	102,25	117,75
650	23,45	80,15	104,95	120,45
700	29,95	86,65	111,45	126,95
750	34,60	91,30	116,10	131,60
800	39,15	95,85	120,65	136,15
Levertijd in werkdagen (o.o.v.)		6		

\* De bodemplaten zijn dusdanig voorbereid dat met iedere plaat probleemloos eind-, hoek-, en T- stukken gemaakt kunnen worden.

\*\* Bodemplaten en zijwanden worden op de factuur apart opgevoerd.

### HULPMATERIALEN

Hoogte zijwand in mm	Breedte kist in mm	Beugels afhankelijk van breedte kist*												Haringen		
		500		550		600		650		700		750			800	
	Type beugel	B 500	B 500 XL	B 550	B 550 XL	B 600	B 600 XL	B 650	B 650 XL	B 700	B 700 XL	B 750	B 750 XL		B 800	B 800 XL
	Eenheid bundel	10 st.	10 st.	10 st.	10 st.	10 st.	10 st.	10 st.	10 st.	10 st.	10 st.	10 st.	10 st.	10 st.	10 st.	
800	Verwerkbaar aantal m <sup>1</sup> per bundel	4	15**	4	15**	4	15**	4	15**	4	15**	4	15**	4	15**	12
900		/	3	/	3	/	3	/	3	/	3	/	3	/	3	12
1000		/	3	/	3	/	3	/	3	/	3	/	3	/	3	12
Prijs per bundel		15,30	25,35	15,75	26,25	16,20	27,20	16,80	34,85	17,45	37,30	18,15	39,85	18,75	42,40	8,70

\* Voor de houten ribben wordt geadviseerd afmeting 50 x 70 mm.

\*\* Het exacte aantal is projectafhankelijk. Bij eind-, hoek- en T-stukken en bij te verstevigen paalkoppen (doorsnede groter dan 400 mm) kan met 2 XL beugels een versteviging aangebracht worden volgens het verwerkingsvoorschrift van PowerKist XL.

### OVERIGE INFO

<b>Verpakking</b>	Alle typen bodemplaten: Per 4 stuks verpakt Alle typen zijwanden: Per 3 stuks verpakt
<b>Minimale ordergrootte</b>	25 m <sup>1</sup> (complete kist, bodemplaten + zijwanden) en uitsluitend volle pakketten
<b>Franco levering</b>	Vanaf 50 m <sup>1</sup> (complete kist, bodemplaten + zijwanden), ongelost
<b>Retourname reststukken</b>	Zie pag. 4

# PowerKist<sup>Duo</sup>®

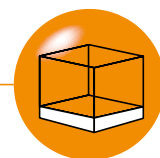

## EPS/XPS vorstrandbekisting voor fundering op staal

### PRODUCTINFORMATIE

<b>Toepassingsgebied</b>	Vorstrandbekisting t.b.v. een fundering op staal met lijnlasten en/of puntlasten op de stroken bij woningen en lichte utiliteitsbouw met een maximale lange-duur drukbelasting van 130 kPa. Zorg ten alle tijde voor een goed gestabiliseerd en vlak zandbed. De toepassing van de PowerKist <sup>Duo</sup> dient altijd door de verantwoordelijke constructeur te worden geaccordeerd. Zijwanden met gelijke hoogte toepassen.
<b>Materiaal</b>	Bodemplaat: XPS en EPS versterkt met PS stroken. Zijwand: EPS versterkt met PS stroken.
<b>Lange-duur druksterkte</b>	130 kPa
<b>Breedte</b>	350, 400 en 500 mm
<b>Lengte</b>	1200 mm
<b>Hoogte</b>	400, 450, 500, 550, 600, 650 of 700 mm
<b>Randafwerking bodemplaat</b>	Messing- /groefaansluiting
<b>Randafwerking zijwand</b>	Messing- /groefaansluiting

### LEVERINGSPROGRAMMA

Type bekisting		Zijwanden in mm						
		400	450	500	550	600	650	700
<b>Bodemplaten* in mm</b>	<b>Prijs losse plaat per m<sup>1</sup></b>	6,30	7,50	8,75	14,15	14,90	18,70	20,25
Prijs totaal systeem = 1x bodemplaat + 2x zijwand per m <sup>1**</sup>								
350	31,25	43,85	46,25	48,75	59,55	61,05	68,65	71,75
400	32,50	45,10	47,50	50,00	60,80	62,30	69,90	73,00
500	38,70	51,30	53,70	56,20	67,00	68,50	76,10	79,20
<b>Levertijd in werkdagen</b>		6						

\* De bodemplaten zijn dusdanig voorbereid dat met iedere plaat probleemloos eind-, hoek-, en T- stukken gemaakt kunnen worden.

\*\* Bodemplaten en zijwanden worden op de factuur apart opgevoerd.

### HULPMATERIALEN

Breedte kist	Bovenbeugels afhankelijk van breedte kist*			Haringen
	350	400	500	
Type bovenbeugel	B 350	B 400	B 500	
Eenheid bundel	10 st.	10 st.	10 st.	10 st.
Verwerkbaar aantal m <sup>1</sup> per bundel	6	6	6	12
<b>Prijs bovenbeugels bundel/10st.</b>	<b>13,50</b>	<b>14,00</b>	<b>15,30</b>	<b>8,70</b>

\* Alleen toepasbaar bij 2 zijwanden met gelijke hoogte. Voor de houten ribben wordt geadviseerd afmeting 50 x 70 mm.

### OVERIGE INFO

<b>Verpakking</b>	Alle type bodemplaten per 2 stuks verpakt, alle typen zijwanden per 4 stuks
<b>Minimale ordergrootte</b>	25 m <sup>1</sup> (complete kist, bodemplaten + zijwanden) en uitsluitend volle pakketten
<b>Franco levering</b>	Vanaf 50 m <sup>1</sup> (complete kist, bodemplaten + zijwanden), ongelost
<b>Retourname reststukken</b>	Zie pag. 4

# 7. Plafondisolatie SlimFix® Deco

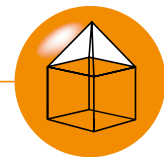

Luchtdichte binnenisolatie én decoratie in één combinatie

## PRODUCTINFORMATIE

<b>Toepassing</b>	SlimFix® Deco is een decoratieve binnenisolatie voor het renoveren of na-isoleren van hellende daken. SlimFix® Deco kan worden geplaatst tussen de gordingen met een minimale hoogte van 90 mm tot en maximale afstand van 1,6 meter. SlimFix® Deco is toepasbaar bij ongeïsoleerde, waterdichte hellende daken van minimaal 30° die niet voorzien zijn van een dampremmende laag	
<b>Breedte</b>	1020 mm (ook leverbaar in een breedte van 500 mm tegen een meerprijs)	
<b>Lengte</b>	Standaard	1300 mm
	Op specificatie	Van 1000 t/m 1600 mm tegen een meerprijs
<b>Bovenplaat</b>	3 mm dikke vochtbestendige houtspaanplaat	
<b>Isolatiekern</b>	EPS <sup>HR</sup> -SE met een verhoogd isolerend vermogen, gedeeltelijk gevuld met het biologisch isolatiemateriaal BioFoam®	
<b>Onderplaat</b>	3 mm dikke vochtbestendige houtspaanplaat met stootvaste witte zijkant	
<b>Certificatie</b>	BCRG-verklaring, LCA, hout: PEFC-keurmerk	
<b>ISD-subsidie meldcode</b>	KA18317, geldend bij type 4.0 conform meldcodelijst RVO	

## LEVERINGSPROGRAMMA

Type	SlimFix® Deco 2.5	SlimFix® Deco 3.0	SlimFix® Deco 3.5	SlimFix® Deco 4.0
R <sub>c</sub> waarde in m <sup>2</sup> K/W	2.5	3.0	3.5	4.0
Dikte element in mm	82	103	120	141
Gewicht in kg/m <sup>2</sup> (ca.)	6,5	7	7	7,5
Uiterste levertijd in werkdagen (o.o.v.)	7	7	7	7
Prijs per m <sup>2</sup>	44,60	51,90	57,40	63,95

## BEVESTIGING

Materiaal	Lengte per stuk	Eenheid	Totale lengte	Prijs
Deco klikprofiel 2.5*	2,6 m	ds / 6st	15,6 m <sup>1</sup>	67,05
Deco klikprofiel 3.0*	2,6 m	ds / 6st	15,6 m <sup>1</sup>	71,50
Deco klikprofiel 3.5*	2,6 m	ds / 6st	15,6 m <sup>1</sup>	75,95
Deco klikprofiel 4.0*	2,6 m	ds / 6st	15,6 m <sup>1</sup>	80,45
Deco naadprofiel**	2,6 m	bundel / 6st.	15,6 m <sup>1</sup>	27,90

\* Ten behoeve van naden met gording & muur. \*\* Ten behoeve van naden tussen de platen.

## OVERIGE INFO

<b>Breedte 500</b>	Een prijs toeslag per m <sup>2</sup> van:	1,15
<b>Specificatielengte</b>	Een prijs toeslag per plaat van:	3,50
<b>Verpakking</b>	Gebundeld op EPS blokken in stapels van ca. 90 cm, afgedekt met een waterdichte folie.	
<b>Minimale ordergrootte</b>	4 platen per type (bij 500 mm breedte 8 platen per type en even aantallen). Bij specificatielengtes bovendien min. 25 m <sup>2</sup> per bestelde lengtemaat.	
<b>Franco levering</b>	Vanaf 100 m <sup>2</sup> , gelost	
<b>Retourname reststukken</b>	Zie pag. 38	

# Verkoopvoorwaarden

## ALGEMENE VERKOOPVOORWAARDEN

van Synbra Group bv - Etten-Leur,  
waaronder IsoBouw Systems bv - Someren

Deze algemene voorwaarden zijn gedeponeerd ter griffie van de Arrondissementsrechtbank te Breda op 12-12-2011 onder nummer 38/2011.

### 1. Algemeen

Onder "de wederpartij" wordt in deze algemene voorwaarden verstaan de partij met welke wij rechtsbetrekkingen aangaan. Onder "gebruiker" wordt in deze algemene voorwaarden verstaan Synbra HOLDING B.V., gevestigd te Etten-Leur of de huidige/toekomstige dochtervennootschap die de rechtsbetrekking aangaat. De gebruiker wordt in deze algemene voorwaarden tevens aangeduid met "wij" en "ons".

### 2. Algemeen/toepassing

- 2.1 TOEPASSELIJKHEID VAN DE DOOR DE WEDERPARTIJ GEHANTEERDE ALGEMENE VOORWAARDEN WORDT UITDRUKKELIJK VAN DE HAND GEWEZEN.
- 2.2 Deze algemene voorwaarden zijn van toepassing op alle rechtsbetrekkingen, waarbij wij als (potentieel) verkoper en/of leverancier van zaken en/of diensten optreden.
- 2.3 Van deze algemene voorwaarden kan slechts door schriftelijke overeenkomst tussen de gebruiker en de wederpartij worden afgeweken.

### 3. Aanbiedingen/totstandkoming overeenkomst

- 3.1 Indien de wederpartij, al dan niet elektronisch waaronder begrepen via de website van de gebruiker, een opdracht plaatst komt de overeenkomst eerst tot stand, doordat wij deze schriftelijk aanvaarden, waaronder ook wordt begrepen elektronisch, dan wel een begin met de uitvoering daarvan maken. Indien de overeenkomst elektronisch tot stand komt, wordt de toepasselijkheid uitgesloten van de artikelen 6:227b lid 1 en 6:227c BW (waarin onder andere is geregeld dat wij bepaalde informatie en voorwaarden moeten verstrekken, maatregelen moeten worden geboden om fouten te herstellen en het niet tijdig bevestigen van het aanbod geldt als verwerping daarvan), voor zover de wederpartij geen consument is.
- 3.2 Getoonde of verstrekte monsters of modellen gelden slechts ter aanduiding, zonder dat de verschuldigde zaak daaraan behoeft te beantwoorden.
- 3.3 Wij zijn te allen tijde bevoegd om onderhandelingen met de wederpartij af te breken zonder opgave van redenen en zonder tot enige schadevergoeding gehouden te zijn. Al onze aanbiedingen zijn vrijblijvend.

### 4. Aanvulling overeenkomst

Wij zullen op verzoek van de wederpartij alle door deze aangegeven veranderingen in de opdracht uitvoeren, mits deze

redelijkerwijze uitvoerbaar zijn en met het recht een meerprijs in rekening te brengen.

### 5. Prijzen

- 5.1 Tenzij anders vermeld, zijn alle prijzen af-fabriek/magazijn en exclusief B.T.W., invoerrechten, andere belastingen, heffingen en rechten alsmede exclusief de kosten van verpakking.
- 5.2 Wij zijn gerechtigd om wijzigingen in kostprijfactoren betreffende de overeenkomst, zoals ondermeer prijzen van (grond) stoffen, waaronder begrepen doch niet daartoe beperkt, staal, kunststoffen en hout, alsmede hulpmaterialen en arbeidskosten, verzekeringen, vrachttarieven, valutakoersen, belastingen, heffingen of andere overheidsmaatregelen aan de wederpartij door te berekenen, dan wel indien een dergelijke stijging in kostprijfactoren zich voordoet, de overeenkomst conform het bepaalde in artikel 13.5 van deze algemene voorwaarden met onmiddellijke ingang te ontbinden.

### 6. Aflevering/levertijd

- 6.1 Met de gebruiker overeengekomen levertijden gelden als indicatie en niet als fatale termijn.
- 6.2 Tenzij anders overeengekomen geschiedt aflevering af fabriek/magazijn voor wederpartijen in Nederland en Ex Works (zoals bedoeld in de laatste versie van de INCOTERMS) voor wederpartijen buiten Nederland.
- 6.3 Wij zijn gerechtigd de door ons verschuldigde prestatie(s) in gedeelten na te komen en te factureren.
- 6.4 Wij zijn niet verplicht om bij de wederpartij navraag te doen omtrent het gebruik van de zaken of de omstandigheden waaronder de door ons te leveren zaken en/of diensten zullen worden gebruikt.

### 7. Betaling

- 7.1 Betaling van onze facturen dient netto-contant bij (af) levering te geschieden, of binnen 30 dagen na de factuurdatum op de door ons aan te geven wijze. De betaling dient te geschieden effectief in de overeengekomen valuta en zonder korting. Het is de wederpartij niet toegestaan om te verrekenen of op te schorten.
- 7.2 In geval van niet tijdige betaling worden alle betalingsverplichtingen van de wederpartij, ongeacht of wij terzake reeds hebben gefactureerd, terstond opeisbaar.
- 7.3 In geval van niet tijdige betaling is de wederpartij zonder ingebrekestelling in verzuim en over het openstaande factuurbedrag vanaf de vervaldatum tot aan het tijdstip van de algehele voldoening de wettelijke rente verschuldigd. Alle overige nog niet betaalde facturen worden terstond opeisbaar en alle gevolgen van niet-nakoming treden terstond in.
- 7.4 Alle te maken gerechtelijke en buitengerechtelijke kosten worden aan de wederpartij in rekening gebracht. De



- buitengerechtelijke incassokosten bedragen tenminste 15% van het, met inbegrip van voornoemde rente, door de wederpartij verschuldigde bedrag.
- 7.5 Betalingen door of vanwege de wederpartij strekken achtereenvolgens ter voldoening van de door hem verschuldigde buitengerechtelijke incassokosten, de gerechtelijke kosten, de door hem verschuldigde renten en daarna in volgorde van ouderdom de openstaande hoofdsommen, ongeacht andersluidende aanwijzing van de wederpartij.
- 8. Eigendomsvoorbehoud**
- 8.1 Wij behouden ons de eigendom van door ons geleverde of te leveren zaken voor, totdat integraal aan ons voldaan zullen zijn:
- A) de door de wederpartij verschuldigde prestaties voor alle krachtens overeenkomst door ons geleverde of te leveren zaken alsook krachtens zodanige overeenkomst verrichte of te verrichten werkzaamheden;
- B) vorderingen wegens tekortschieten van de wederpartij in de nakoming van zodanige overeenkomst(en). Het is de wederpartij niet geoorloofd zich op een retentierecht te beroepen voor wat betreft de bewaringskosten en deze kosten te verrekenen met de door hem verschuldigde prestaties.
- 8.2 Wij zijn gerechtigd om te bepalen dat de goederenrechtelijke gevolgen van een eigendomsvoorbehoud van een voor uitvoer bestemde zaak worden beheerst door het recht van de staat van bestemming indien dat recht ter zake van het eigendomsvoorbehoud voor ons gunstigere bepalingen bevat dan op grond van het toepasselijk recht.
- 8.3 Indien de wederpartij uit of mede uit de in lid 1 bedoelde zaken een nieuwe zaak vormt, is dit een zaak, die de wederpartij voor ons doet vormen en houdt de wederpartij deze voor ons als eigenaar, totdat aan alle verplichtingen als in lid 1 bedoeld is voldaan.
- 8.4 Indien de wederpartij in verzuim is ten aanzien van de prestaties als in lid 1 bedoeld, zijn wij gerechtigd de zaken, die aan ons toebehoren, zelf voor rekening van de wederpartij terug te (doen) halen van de plaats waar zij zich bevinden. De wederpartij verleent ons reeds nu voor alsdan onherroepelijk machtiging om daartoe de bij of voor de wederpartij in gebruik zijnde ruimten te (doen) betreden.
- 9. Zekerheid**
- 9.1 Indien er goede grond bestaat te vrezen dat de wederpartij haar verplichtingen niet stipt zal nakomen, is de wederpartij verplicht op ons eerste verzoek terstond genoegzame en in de door ons gewenste vorm zekerheid te stellen en deze zo nodig aan te vullen voor de nakoming van al zijn verplichtingen. Zolang de wederpartij daaraan niet voldaan heeft, zijn wij gerechtigd nakoming

van onze verplichtingen op te schorten zonder schadeplichtig te zijn.

- 9.2 Indien de wederpartij aan een verzoek als bedoeld in lid 1 niet terstond na een daartoe strekkende schriftelijke aanmaning gevolg heeft gegeven, worden al haar verplichtingen direct opeisbaar.

## **10. (Intellectuele) eigendom en knowhow**

- 10.1 Alle documentatie, afbeeldingen, tekeningen, modellen, matrijzen etc. die door ons aan de wederpartij worden verstrekt dan wel ten behoeve van de wederpartij worden gebruikt, blijven ons (intellectueel) eigendom.
- 10.2 De wederpartij is niet gerechtigd deze aan te wenden anders dan ten behoeve van het gebruik van de zaken en het ingevolge de diensten geleverde waarop zij betrekking hebben.
- 10.3 De wederpartij is niet gerechtigd de in lid 1 bedoelde bescheiden of de daarin besloten of op andere wijze aan hem bekend geworden gegevens of (vertrouwelijke) informatie te verveelvoudigen of aan derden te openbaren, tenzij wij uitdrukkelijk schriftelijk toestemming hiervoor geven.
- 10.4 In het geval de wederpartij in strijd handelt met de artikelen 10.2 en/of 10.3, zal de wederpartij, zonder enige voorafgaande kennisgeving of gerechtelijke procedure, een onmiddellijk opeisbare boete ten bedrage van EUR 100.000 verbeuren ten voordele van ons voor elk handelen in strijd met het bepaalde in genoemde artikelen en een bedrag van EUR 5.000 voor elke dag dat het handelen in strijd met het bepaalde in genoemde artikelen voortduurt, onverlet latend onze overige rechten (waaronder het recht op nakoming en schadevergoeding voor hetgeen de boete overstijgt).
- 10.5 De wederpartij vrijwaart ons tegen en stelt ons schadeloos voor aanspraken van derden uit hoofde van intellectuele eigendomsrechten indien wij producten moeten vervaardigen of leveren volgens, instructies, tekeningen, modellen of monsters van de wederpartij.

## **11. Klachten, onderzoeksplicht, verjaring en nakoming**

- 11.1 De wederpartij heeft de verplichting bij aflevering te onderzoeken of de zaken aan de overeenkomst beantwoorden. Indien dit niet het geval is, dan kan de wederpartij daarop geen beroep meer doen, indien zij de gebruiker daarvan niet zo spoedig mogelijk en in ieder geval binnen 8 dagen na aflevering, althans nadat constatering redelijkerwijze mogelijk was, schriftelijk en gemotiveerd kennis heeft gegeven. De wederpartij is eveneens verplicht om verborgen gebreken binnen 8 dagen nadat de wederpartij daarmee bekend is geworden, of althans behoorde bekend te zijn, gemotiveerd en schriftelijk kenbaar te maken bij de gebruiker. Indien de wederpartij nalaat een gebrek zoals in dit lid bedoeld binnen 8 dagen schriftelijk en

gemotiveerd kenbaar te maken bij de gebruiker, verliest de wederpartij alle rechten die hij met betrekking tot het gebrek heeft.

- 11.2 Klachten worden door ons slechts in aanmerking genomen, indien de beschadigingen of gebreken het gevolg zijn van een aan ons toerekenbare tekortkoming. Gebreken bij een deel van de geleverde zaken geeft de wederpartij niet het recht alle door ons geleverde zaken te weigeren. De verplichting tot betaling blijft, voor zover er geen sprake is van een aan ons toerekenbare tekortkoming, onverkort bestaan.
- 11.3 Vorderingen en verweren, gegrond op feiten die de stelling zouden rechtvaardigen, dat de afgeleverde zaak niet aan de overeenkomst beantwoordt, vervallen door verloop van één jaar na aflevering.
- 11.4 Beantwoordt het afgeleverde niet aan de overeenkomst dan zijn wij te onzer keuze slechts gehouden tot aflevering van het ontbrekende, herstel van de afgeleverde zaak of vervanging van de afgeleverde zaak.

## 12. Getallen, maten, gewichten en verdere gegevens

- 12.1 Geringe afwijkingen ten aanzien van opgegeven maten, gewichten, aantallen, kleuren en andere dergelijke gegevens zijn toegestaan.
- 12.2 De handelsgebruiken bepalen of er sprake is van geringe afwijkingen. In ieder geval is een afwijking van 10% meer of minder van wat is overeengekomen een toegestane afwijking zoals in dit artikel bedoeld.
- 12.3 Mededelingen door of namens ons betreffende de kwaliteit, samenstelling, toepassingsmogelijkheden, eigenschappen, behandeling in de ruimste zin, etc. van geleverde zaken gelden alleen als resultaatsverbintenis, indien zij door ons uitdrukkelijk en schriftelijk in de vorm van een resultaatsverbintenis zijn bevestigd en onder de voorwaarde dat de debiteur aan al zijn verplichtingen jegens ons voortvloeiende uit de overeenkomst heeft voldaan. In alle andere gevallen is sprake van een inspanningsverbintenis.

## 13. Ontbinding/bevrijding/overmacht

- 13.1 Indien de wederpartij niet, niet behoorlijk of niet tijdig aan enige verplichting, welke voor hem uit de overeenkomst mocht voortvloeien, voldoet, alsmede in geval van faillissement, surséance van betaling of ondercuratele stelling van de wederpartij of stillegging of liquidatie van diens bedrijf, zijn wij ter onzer keuze gerechtigd, zonder enige verplichting tot schade-vergoeding en onverminderd de ons verder toekomende rechten, de overeenkomst geheel of gedeeltelijk te ontbinden, dan wel de (verdere) uitvoering van de overeenkomst op te schorten. Wij zijn in die gevallen voorts gerechtigd onmiddellijke voldoening van het ons toekomende te vorderen.
- 13.2 Indien de behoorlijke nakoming door een partij ten gevolge van één of meer omstandigheden, die niet voor

rekening van die partij komen, geheel of gedeeltelijk blijvend onmogelijk is, heeft de andere partij het recht de overeenkomst te ontbinden.

- 13.3 Omstandigheden die in ieder geval niet voor onze rekening komen (overmacht) zijn: gedragingen, behoudens opzet of grove schuld, van personen, van wie wij bij uitvoering van de verbintenis gebruik maken; ongeschiktheid van zaken, waarvan wij bij uitvoering van de verbintenis gebruik maken; uitoefening door een derde jegens de wederpartij van één of meer rechten, terzake van een tekortkoming van de wederpartij in de nakoming van een tussen de wederpartij en die derde met betrekking tot de door ons geleverde zaken gesloten overeenkomst; werkstaking, werk-liedenuitsluiting, ziekte, in-, uit- en/of doorvoerverbod, transportproblemen, niet nakoming van de verplichtingen door toeleveranciers, storingen in de produktie, natuur- en/of kernrampen, oorlog en/of oorlogsdreiging en terrorisme en/of dreiging van terroristische aanslagen.
- 13.4 Eventueel verzuim van partijen wordt opgeheven indien nadien een overmachtsituatie ontstaat.
- 13.5 Wij zijn gerechtigd om de overeenkomst met onmiddellijke ingang te ontbinden, indien zich wijzigingen in kostprijfactoren bedoeld in artikel 5.2 van deze algemene voorwaarden voordoen welke wij niet (meer) aan de wederpartij kunnen doorberekenen en welke van dien aard zijn dat de wederpartij een ongewijzigde instandhouding van de overeenkomst redelijkerwijs niet mag verwachten.
- 13.6 Indien de wederpartij, nadat wij hem daartoe een termijn van 8 dagen hebben gesteld, niet aan aflevering meewerkt, zijn wij gerechtigd de voor de wederpartij geproduceerde/ingekochte zaken voor rekening en risico van de wederpartij (te doen) op (te) slaan.

## 14. Schadevergoeding

- 14.1 Wij zijn nimmer aansprakelijk, ongeacht de rechtsgrond en ook bij vrijwaringen en schending van garanties, voor méér dan het bedrag dat wij van onze aansprakelijkheidsassuradeuren in het betreffende geval daadwerkelijk hebben ontvangen.
- 14.2 Indien onze verzekering om welke reden dan ook geen dekking zou bieden, is onze aansprakelijkheid beperkt tot het factuurbedrag voor de levering c.q. opdracht, terzake waarvan een plicht tot schadevergoeding bestaat.
- 14.3 Wij zijn nimmer gehouden tot vergoeding van schade, anders dan aan personen of zaken.
- 14.4 Wij zijn nimmer gehouden tot vergoeding van enige schade, ontstaan door oneigenlijk gebruik van de door ons geleverde producten, daaronder begrepen doch niet daartoe beperkt enig ander gebruik dan het gebruik waarvoor het betreffende product bestemd is dan wel enig gebruik in strijd met de montagevoorschriften en/of gebruiksaanwijzing van het betreffende product.

- 14.5 De wederpartij is aansprakelijk voor schade als gevolg van door haar verstrekte dan wel goedgekeurde tekeningen, berekeningen, modellen, matrijzen e.d., waaronder begrepen doch niet daartoe beperkt aanspraken van derden uit hoofde van patenten, modelbeschrijvingen of andere intellectuele eigendomsrechten. Indien en voorzover de wederpartij ons verzoekt een model en/of matrijs te vervaardigen op basis van een door de wederpartij verstrekte technische tekening, zal het door ons vervaardigde model en/of matrijs eerst door de wederpartij worden goedgekeurd, alvorens het model en/of de matrijs door ons in productie wordt genomen.
- 14.6 Wij bedingen alle wettelijke en contractuele verweermiddelen, welke wij ter afwering van onze eigen aansprakelijkheid jegens de wederpartij kunnen inroepen, mede ten behoeve van onze ondergeschikten en de niet ondergeschikten voor wier gedragingen wij ingevolge de wet aansprakelijk zouden zijn.
- 14.7 Het in dit artikel bepaalde laat onverlet onze aansprakelijkheid ingevolge dwingendrechtelijke bepalingen.

#### **15. Toepasselijk recht/bevoegde rechter**

- 15.1 Op alle rechtsbetrekkingen tussen ons en de wederpartij is Nederlands recht van toepassing. Op alle koopovereenkomsten is in aanvulling op deze algemene voorwaarden van toepassing het Verdrag der Verenigde Naties inzake internationale koopovereenkomsten betreffende roerende zaken (Weens Koopverdrag 1980), ook indien het geen internationale koopovereenkomst betreft, tenzij in deze algemene voorwaarden is afgeweken van bepaalde bepalingen van het Weens Koopverdrag 1980. Bij tegenstrijdigheden tussen de bepalingen van deze algemene voorwaarden en de bepalingen van het Weens Koopverdrag, prevaleren de bepalingen van deze algemene voorwaarden.
- 15.2 Geschillen tussen ons en de wederpartij, behorende tot de competentie van een arrondissements-rechtbank, worden bij uitsluiting berecht door de arrondissementsrechtbank te Breda.
- 15.3 Terzake van de uitleg van internationale handelstermen zijn de "Incoterms", zoals gepubliceerd door de Internationale Kamer van Koophandel te Parijs (I.C.C.) van toepassing in de laatst gepubliceerde versie.

#### **16. Conversie**

Indien en voorzover op grond van redelijkheid en billijkheid of het onredelijk bezwarend karakter op enige bepaling in deze algemene voorwaarden geen beroep kan worden gedaan, dan komt aan die bepaling qua inhoud en strekking een zoveel mogelijk overeenkomstige betekenis toe, zodat daarop wel een beroep kan worden gedaan.

#### **17. Nederlandse tekst prevaleert**

De Nederlandse tekst van deze algemene verkoopvoorwaarden prevaleert boven vertalingen daarvan.



algemene toepassingen (bijvoorbeeld GWW)



dakelementen



prefab segmenten

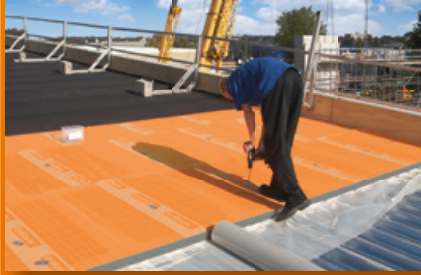

plat dak isolatie



muurisolatie



gevelisolatie



vloerisolatie



funderingsbekisting



plafondisolatie

### IsoBouw: voor efficiënt en duurzaam bouwen

Met EPS als basismateriaal voor onze isolerende bouwproducten zetten wij al jaren de trend in efficiënt en duurzaam bouwen.

Het bedenken en leveren van vernieuwende en kwalitatief hoogstaande EPS-isolatiesystemen voor de bouwsector is onze belangrijkste missie. Het doel: Met onderscheidende producten toegevoegde waarde creëren en daarmee een bijdrage leveren:

- In het succes van de handel, voorschrijvers en verwerkers.
- In de verhoging van het wooncomfort voor opdrachtgevers/eindgebruikers.

We zijn onze tijd graag vooruit, ten voordele van onze klanten. Dankzij innovatieve grondstof- en productontwikkelingen, procesverbeteringen en het versterken van ons dienstenpakket bieden wij onze afnemers meer kwaliteit, meer zekerheid, meer gemak en grotere kostenreducties.

Met 'Maatschappelijk Verantwoord Ondernemen' en de positieve bijdrage van onze producten voor het milieu bouwen wij mee aan een duurzame, gezonde en milieuvriendelijke leefomgeving.

IsoBouw is onderdeel van BEW Group, één van de toonaangevende Europese bedrijven in EPS en andere kunststoffen met een eigen grondstofproductie en recyclingprogramma.



IsoBouw Systems bv • Postbus 1 • NL-5710 AA Someren  
Tel.: +31 (0)493 - 49 81 11 • mail: info@isobouw.nl

[www.isobouw.nl](http://www.isobouw.nl)

**IsoBouw**

by **BEW**