

SlimFix^{XT}® Solar

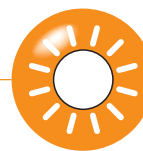



Het enige dakelement geschikt voor alle typen PV-panelen

PRODUCTINFORMATIE

Toepassing	Isolerende daklementen voor hellende nieuwbouwdaken (vanaf 30°) met een waterkerende en goed ventilerende onderlaag ter voorbereiding van een bedekking met zonnepanelen of een combinatie van zonnepanelen en pannen (indak-systemen), voor woningen en utiliteitsgebouwen t/m klimaatklasse 3. Typen L: Te gebruiken bij de Flex-opties: Goot- en boeiverjonging.
Breedte	1020 mm
Lengte	Op specificatie van 2000 t/m 7500 mm
Bovenplaat	Houtspaanplaat in 8 mm conform EN 312, met oranje cachering en handige maatstrepen, met 5 tengellatten, afm. 20 x 30 mm
Isolatiekern	EPS ^{HR-SE} met een verhoogd isolerend vermogen
Onderplaat	Houtspaanplaat in 8 mm conform EN 312, met witte zichtzijde, voorzien van een met glasvezel versterkt onbrandbaar Xire [®] schild (Xire [®] Technology).
Randafwerking	Met geïntegreerde houten aansluitribben (typen R) of langslatten (typen L) en gootregel
Brandreactieklasse	C-s2, d0
Certificatie	KOMO, LCA, Efectis, EPS: Cradle to Cradle Certified [®] , hout: PEFC-keurmerk
ISDE-subsidie meldcode	KA19580

LEVERINGSPROGRAMMA

Attentie: Zie ook de noodzakelijke hulpmaterialen op pag. 21

R _c -klasse	Type	R _c -waarde in m ² K/W*	Dikte in mm **	Gewicht in kg/m ² (circa.)	Uiterste levertijd in werkdagen (o.o.v)	Prijs per m ²
6,3	SlimFix ^{XT} ® Solar 6.3 8/8R	6,51	211	18,7	9	106,95
	SlimFix ^{XT} ® Solar 6.3 8/8L	6,46	233	22,8	10	116,95
7,0	SlimFix ^{XT} ® Solar 7.0 8/8R	7,28	234	18,8	9	117,05
	SlimFix ^{XT} ® Solar 7.0 8/8L	7,15	255	23,6	10	127,05

* R_c-waarde conform NTA 8800, andere R_c-waarden op aanvraag leverbaar

** Dikte element is exclusief tengellat van 20 mm

BEVESTIGING

R _c -klasse	Type	Bevestiging					Indicatieve totaalprijs per m ² voor schroeven incl. afdekprofiel
		Schroeven Ø8			Volgplaatjes		
		Type	Verwerkbaar m ² (circa) per doos (50 st.)	Prijs per doos	Verwerkbaar m ² (circa) per zak (100 st.)	Prijs per zak	
6,3	SlimFix ^{XT} ® Solar 6.3 8/8R	260xØ8	30	54,05	60	11,15	4,40
	SlimFix ^{XT} ® Solar 6.3 8/8L	280xØ8	30	61,45	60	11,15	4,65
7,0	SlimFix ^{XT} ® Solar 7.0 8/8R	280xØ8	30	61,45	60	11,15	4,65
	SlimFix ^{XT} ® Solar 7.0 8/8L	300xØ8	30	70,25	60	11,15	4,95

SlimFix^{XT}® Solar

NIEUWBOUW

RENOVATIE

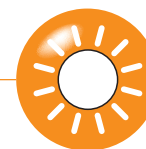

Het enige dakelement geschikt voor alle typen PV-panelen

HULPMATERIALEN

Materiaal	Eenheid	Prijs
Luchtdicht afdekprofiel 4 m, bundel/4 st. (verwerkbaar m ² per bundel ca. 16 m ²)	m ¹	2,40
Luchtdicht afdekprofiel 5 m, bundel/4 st. (verwerkbaar m ² per bundel ca. 20 m ²)	m ¹	2,40
Luchtdicht afdekprofiel 6 m, bundel/4 st. (verwerkbaar m ² per bundel ca. 24 m ²)	m ¹	2,40
Luchtdicht afdekprofiel 7,5 m, bundel/4 st. (verwerkbaar m ² per bundel ca. 30 m ²)	m ¹	2,40
Luchtdichte afdichtingstape t.b.v. kopse zijde goot	rol / 60 mm x 25 m	35,80
Luchtdichte afdichtingstape t.b.v. stuiknaden	rol / 150 mm x 25 m	80,25
Butyl- en bitumen primer t.b.v. afdichtingstape	bus / 1 l	23,45
Witte lak	potje / 250 ml	14,15

FLEX-/MAATWERKOPLOSSINGEN

Zie pag. 35 voor de toepasbare maatwerkoplossingen.

OVERIGE INFO

Toeslag lengte	Lengten tussen 1000 en 2000 mm (extra levertijd 2 dagen bij lengten < 3200 mm)	Met houten gootregel toeslag per element	30,00
		Zonder houten gootregel toeslag per element	20,00
Franco levering	Vanaf 100 m ² , gelost		
Retourname reststukken	Zie pag. 38		

HULPMATERIALEN EN BEVESTIGERS T.B.V. WATERKEREND ZONNEPANEEL-PLATFORM

Attentie: Deze hulpmaterialen worden alleen i.c.m. SlimFix^{XT}® Solar dakelementen geleverd.

Materiaal	Eenheid	Prijs
SlimFix Solar module 1,00 hoogte x 1,02 m breed (werkende maat)	st.	22,50
Montageplaatjes incl. RVS A2 schroeven torx25 5X40, incl. bitje	25st/zak	32,00
SlimFix alu tengelprofiel, lengte 1010 mm	st.	7,60
RVS A2 schroeven torx25 5x60, incl. bitje	50st/zak	5,95
Alu M8 adapterprofiel, lengte 340 mm	doos/10st.	31,95
EPDM randafdichting	rol/5,2 m	42,60
Solar dakvoetprofiel, lengte 900 mm	st.	8,00



SlimFix^{XT}® Solar















HANDIGE ONLINE REKENTOOL

Via 'solar-tool.isobouw.nl' kunt u aan de hand van enkele projectspecifieke gegevens snel en eenvoudig de exacte hoeveelheid hulpmaterialen bepalen.

SlimFix® Flex



FLEX-/MAATWERKOPLOSSINGEN

Mogelijke flex-/maatwerkopties	Opmerking / Uitvoering	Extra levertijd in werkdagen	Toeslagprijs	SlimFix ^{XT} R	SlimFix ^{XT} L	SlimFix ^{XT} R Solar	SlimFix ^{XT} L Solar	SlimFix ^{XT} Riet+	SlimFix ^{XT} Passief	SlimFix ^{XT} Passief M	SlimFix Reno ^{Pro}	SlimFix Reno ⁺	SlimFix Reno ^{twinn} (Solar)
 Kopgevel-overstek-voorziening	Mogelijk vanaf R _c 5.0 (R _c 4.5+4.0 bij SlimFix ^{XT} Riet en R _c 5.5 bij Reno ^{twinn})	2 (4 bij reno)	99,00 / element (74,50 bij Reno ^{twinn})	•	•	•	•	•	•*	•			•
 Kopgevel-boeiboord	Altijd in breedte van 1020 mm	2 -	36,75 / stuk geen	•	•	•	•	•	•				
 Kopgevel-muursparing	Met keep 50x227 mm Mogelijk vanaf R _c 5.0	2	33,50 / element	•		•			•	•			
 Dakvenster-voorziening		2	82,25 / stuk	•	•	•	•	•	•	****			
 Druppogoot-sparing	Afm. 28x38 mm t/m R _c 2.5, 45x65 mm vanaf R _c 3.0, bij Reno ^{Pro} 45x70	-	gratis								•	•	•
 Gootverjonging	Mogelijk vanaf R _c 3.0 (R _c 3.0+4.0 bij SlimFix ^{XT} Riet)	2	Lengte ≥ 1,5 m: 46,60/elem. Lengte < 1,5 m: 125,00/elem.		•		•	•	•	•			
 Boeiverjonging	Mogelijk vanaf R _c 4.5 (R _c 4.5+4.0 bij SlimFix ^{XT} Riet)****	2	Lengte ≥ 1,5 m: 46,60/elem. Lengte < 1,5 m: 125,00/elem. SlimFix ^{XT} Passief M: 20,00/elem.)		•		•	•	•	•****			
 Pos. nokafschuining	Van 5° tot 45° olopend met 1° Van 45° tot 60° olopend met 1°	- 2	gratis	•	•	•	•	•	•	•	v.a. 20°	•	•
 Neg. nokafschuining	Van 5° t/m 60° aflopend met 1° (zie ook pag. 36)	2	gratis	•	•	•	•	•	•	•	•*	•	•
 Pos. gootafschuining	Van 5° t/m 60° olopend met 1° (zie ook pag. 36)	2	4,20 / element**	•	•	•	•	•	•	•	•*	•	•
 Neg. gootafschuining	Van 5° t/m 60° aflopend met 1° (zie ook pag. 36)	2	4,20 / element**	•	•	•	•	•	•	•	•*	•	•
 Speciale nok-goot-afschuining	Bijv. dubbele afschuining	2	Lengte ≥ 1,5 m: 26,00/elem. Lengte < 1,5 m: 125,00/elem.	•	•	•	•	•	•	•			
 Noklat	Niet mogelijk i.c.m. nokafschuining	2	10,00 / element	•	•	•	•	•	•				
 Paselement	Breedte min. 100 en max. 965 mm	2	14,80 / stuk *** 36,75 / stuk***	•		•				•		•	•
 Element op maat	Maatwerk	in overleg	op aanvraag	•	•	•	•	•	•*	•			

* (Maat)uitvoering op aanvraag.

** Facturatie gebaseerd op de langste lengte van de plaat.

*** Facturatie gebaseerd op de bruto-maat van 102 cm (100 cm bij Reno-elem.). Er kunnen max. 2 paselementen uit de 102 cm bruto-maat (100 cm bij Reno) gehaald worden onder de voorwaarde dat de lengte en eventuele afschuiningen van beide gelijk zijn en de breedte van de 2 elementen gelijk zijn en in totaal niet groter is dan 99 cm.

**** Plaatsing dakvensters mogelijk zonder voorziening.

***** Verjonging alleen met overstekende tengels, max. 50 cm.

Nok- en gootafschuining bij dakelementen

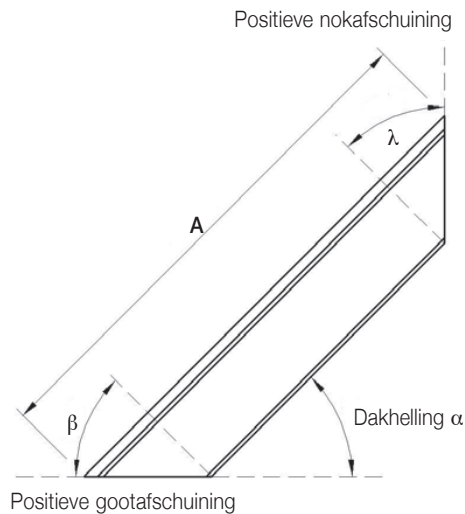

Pos. nokafschuining $\lambda = \text{dakhelling } \alpha$
 Pos. gootafschuining $\beta = 90^\circ \text{ minus dakhelling } \alpha$

A = Berekeningslengte langste maat

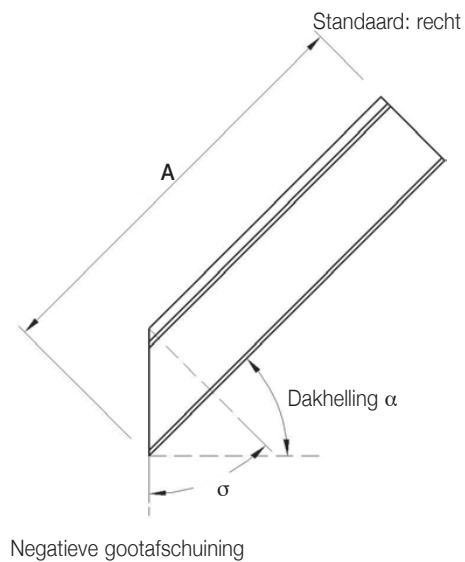

Neg. gootafschuining $\sigma = \text{dakhelling } \alpha$

A = Berekeningslengte langste maat

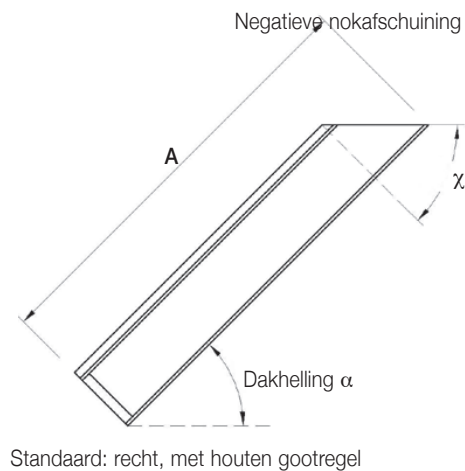

Neg. nokafschuining $\chi = 90^\circ \text{ minus dakhelling } \alpha$

A = Berekeningslengte langste maat

IsoBouw Avi-nestkast RENOVATIE

Vogel-nestkast, fabrieksmatig geïntegreerd in isolerende dakelementen

PRODUCTINFORMATIE

Toepassing	Toepasbaar bij SlimFix® Reno ^{Twin} en SlimFix® Reno ^{Twin} Solar, bij SlimFix Reno ^{Pro} en bij SlimFix® Reno ⁺ vanaf 6.3.
Geschikt als	Nest- en broedvoorziening voor mussen, mezen en gierzwaluwen.
Positie in dakelement	Plaatsing aan de gootzijde van max. 1 nestkast per isolatieplaat (gecentreerd in de breedte).

LEVERINGSPROGRAMMA

Type	Toeslagprijs per kast*
Avi-nestkast	80,00

*Prijs is exclusief de kosten voor de isolatieplaten.

Minimale bestelgrootte	5 stuks
Extra levertijd op dakelementen	+ 2 werkdagen



Use4ReUse recycle-service reststukken dakelementen

IsoBouw biedt de mogelijkheid om reststukken van onze dakelementen en zolderisolatie te laten retourneren (alle typen SlimFix, inclusief de door ons geleverde kunststofprofielen en/of Solar-modules). De reststukken worden vervolgens door IsoBouw gerecycled. Het EPS-materiaal wordt o.a. weer hergebruikt in nieuwe EPS-producten.

Voor de retourname stelt isoBouw retourbags ter beschikking. De kosten voor een retourbag bedraagt €25,00. De toeslag indien apart gereden moet worden voor het retourhalen bedraagt € 125,00 per rit.

Door gebruik te maken van onze Use4ReUse-service kunt u hoge stortkosten voorkomen. Bovendien bevordert u de realisatie van een circulaire economie.

Retournameproces

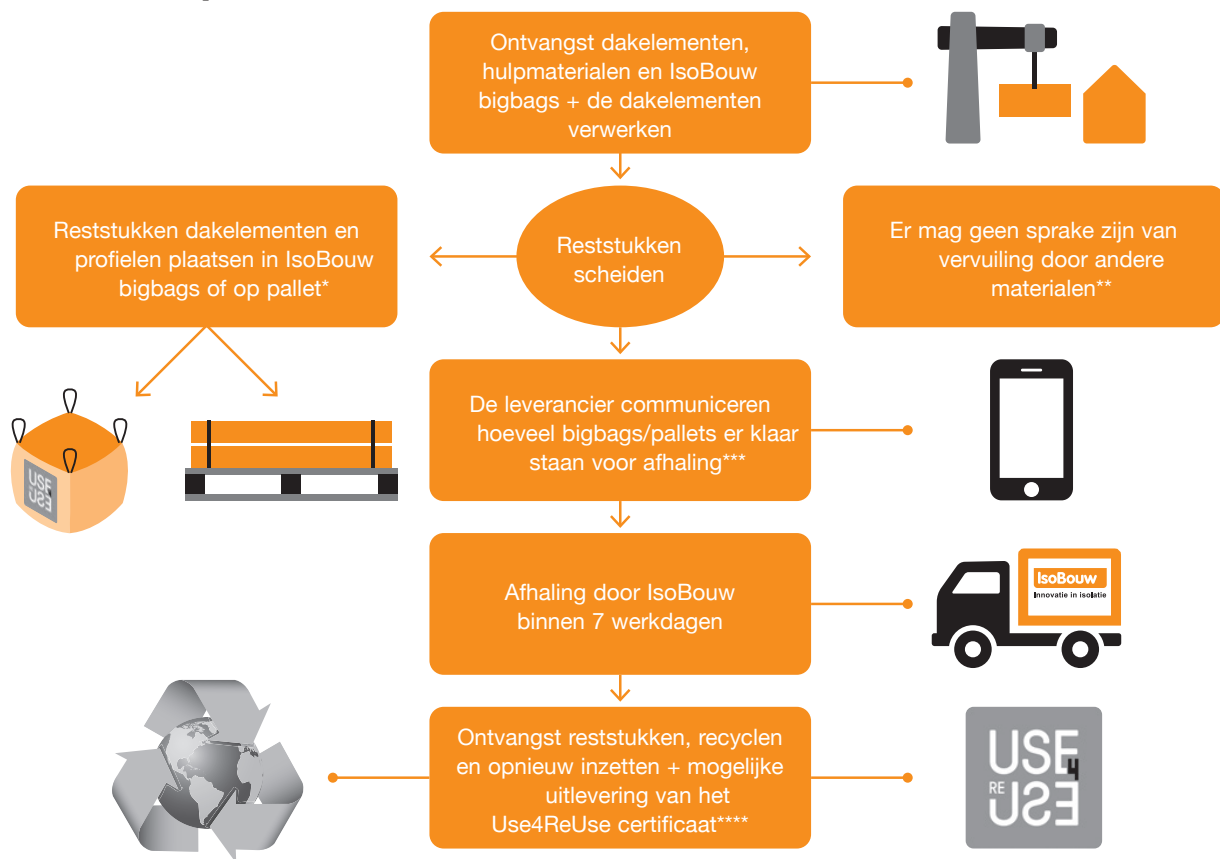

* Bigbags sluiten en pallets bundelen.

** We nemen enkel schone reststukken retour.

*** De verwerker dient de hoofdaannemer en/of bouwmaterialenhandel te informeren over hetgeen afgehaald moet worden (aantal zakken en/of m² pallet). De bouwmaterialenhandelaar dient vervolgens bij IsoBouw de opdracht in voor het retourhalen van het restmateriaal.

**** Kijk op onze site voor meer info over het Use4ReUse-certificaat.

Voor een uitgebreide handleiding met omschrijving van alle voorwaarden verwijzen wij u naar de productpagina's op onze website.

Zie de info op pagina 4 voor het aanbieden van restmaterialen van onze overige producten.